

Ferrolì

ROMEO N



CE

IT

MANUALE UTENTE

ES

MANUAL DE USUARIO

PL

INSTRUKCJA OBSŁUGI

RU

РУКОВОДСТВО ПОЛЬЗОВАТЕЛЯ

FR

MANUEL DE L'UTILISATEUR

EN

USER MANUAL

NL

GEBRUIKERSHANDLEIDING

EL

ΕΓΧΕΙΡΙΔΙΟ ΧΡΗΣΤΗ

1.	Panoramica del comando remoto.....	4
2.	Configurare e far funzionare il comando remoto con 4 semplici passaggi.....	6
2.1	(Fase 1) Impostazione corretta dell'ora e del giorno.....	6
2.2	(Fase 2) Impostazione del programma automatico settimanale.....	6
2.3	(Fase 3) Selezione modo di funzionamento.....	9
2.4	(Fase 4) Regolazione temperatura riscaldamento - sanitario.....	10
3.	Funzioni Speciali.....	11
3.1	Funzione Vacanze.....	11
3.2	Modifica dei parametri dell'utente.....	12
3.3	Abilitazione programmazione sanitario.....	14
3.4	Funzione Pre-Riscaldamento.....	15
3.5	Massimo numero di fasce orarie giornaliere.....	16
3.6	Temperatura minima riscaldamento.....	16
3.7	Riempimento impianto.....	17
3.8	Selezione unità di misura temperatura.....	17
3.9	Correzione lettura temperatura ambiente.....	18
3.10	Ingresso contatto telefonico.....	18
3.11	Tipo protocollo.....	19
3.12	Set Max CH e Set DHW.....	19
3.13	Contrasto (per versioni con backlight).....	20
3.14	Durata illuminazione (per versioni con backlight).....	20
4.	Altre funzioni.....	21
4.1	Menù informazioni.....	21
4.2	Interruzione della tensione di alimentazione.....	21
4.3	Diagnostica.....	22
4.4	Sonda temperatura ambiente guasta.....	22
4.5	Sonda temperatura esterna guasta.....	22
4.6	Ripristino impostazioni di fabbrica.....	22
4.7	Installazione.....	23
5.	Caratteristiche Tecniche e default settings.....	24

1. PANORAMICA DEL COMANDO REMOTO

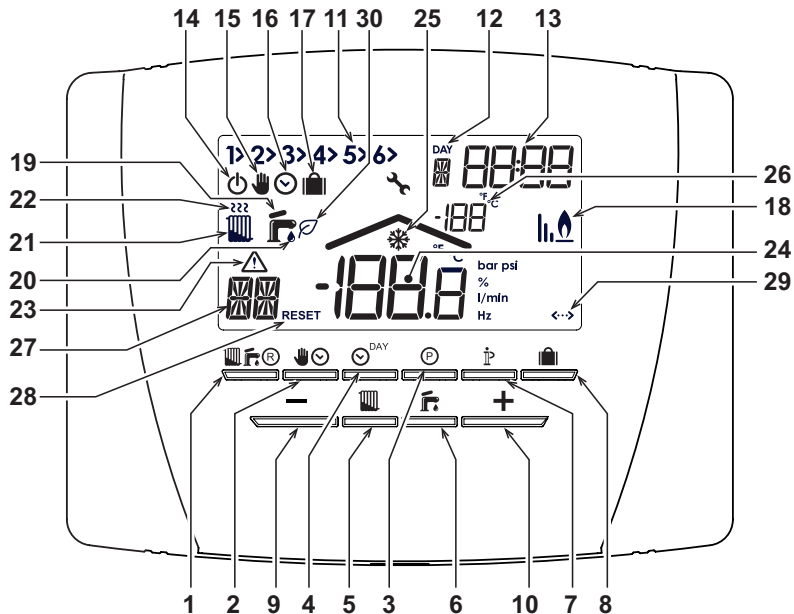











fig. 1

Legenda

- 1 Tasto selezione modalità OFF, estate inverno/ripristino anomalie
- 2 Tasto funzionamento automatico/manuale riscaldamento
- 3 Tasto programmazione riscaldamento - sanitario
- 4 Tasto impostazione ora e giorno
- 5 Tasto regolazione temperatura riscaldamento
- 6 Tasto regolazione temperatura sanitario
- 7 Tasto informazioni/impostazioni utente
- 8 Tasto funzione vacanze/copia giorno programma riscaldamento - sanitario
- 9 Tasto decremento temperatura ambiente manuale
- 10 Tasto incremento temperatura ambiente manuale
- 11 Fasce orarie programma riscaldamento
- 12 Indicazione giorno della settimana
- 13 Indicazione ore e minuti
- 14 Indicazione modalità OFF
- 15 Indicazione funzionamento manuale riscaldamento
- 16 Indicazione funzionamento automatico riscaldamento
- 17 Indicazione funzione vacanze
- 18 Indicazione bruciatore acceso e potenza attuale
- 19 Indicazione modalità estate
- 20 Indicazione funzionamento sanitario
- 21 Indicazione modalità inverno
- 22 Indicazione funzionamento riscaldamento
- 23 Indicazione anomalia
- 24 Indicazione temperatura ambiente
- 25 Indicazione funzionamento antigelo ambiente
- 26 Indicazione temperatura esterna (solo con sonda esterna opzionale collegata)
- 27 Tipo di anomalia / Informazioni
- 28 Indicazione di RESET (lampeggiante) dell'anomalia
- 29 Comunicazione OpenTherm presente
- 30 Indicazione di ECO sanitario in corso

2. CONFIGURARE E FAR FUNZIONARE IL COMANDO REMOTO CON 4 SEMPLICI PASSAGGI

2.1 (Fase 1) Impostazione corretta dell'ora e del giorno

1. Premere il tasto . L'indicazione del giorno inizia a lampeggiare: premere i tasti  /  per impostare il giorno corretto considerando che DAY 1 è Lunedì e DAY 7 è Domenica.
2. Premere il tasto . L'indicazione dell'ora inizia a lampeggiare: premere i tasti  /  per impostare l'ora corretta da 00 a 23.
3. Premere il tasto . L'indicazione dei minuti inizia a lampeggiare: premere i tasti  /  per impostare i minuti corretti da 00 a 59.
4. Premere il tasto .



















2.2 (Fase 2) Impostazione del programma automatico settimanale

Terminata l'impostazione dell'ora e del giorno, il Comando Remoto seguirà il programma automatico pre-impostato. Il programma di riscaldamento prevede 6 fasce orarie giornaliere del livello di temperatura, numerate da 1 a 6. È possibile impostare le fasce orarie fra le 00:00 e le 24:00 regolandole ad incrementi di 10 minuti. Ogni livello di temperatura può essere impostato tra i 7°C ed 32.5°C, regolandolo ad incrementi di 0.1°C. È quindi possibile programmare qualsiasi combinazione di orario e temperatura durante il giorno, ed ogni giorno della settimana può essere diverso. Il programma automatico pre-impostato è il seguente:

Da Lunedì a Venerdì	Fascia 1	Fascia 2	Fascia 3	Fascia 4	Fascia 5	Fascia 6
Ora d'inizio	06:30	08:00	12:00	14:00	18:00	22:30
Livello di temperatura	21°C	18°C	21°C	18°C	21°C	16°C

Da Sabato a Domenica	Fascia 1	Fascia 2	Fascia 3	Fascia 4	Fascia 5	Fascia 6
Ora d'inizio	08:00	10:00	12:00	14:00	18:00	23:00
Livello di temperatura	21°C	21°C	21°C	21°C	21°C	16°C

Seguire le successive istruzioni per modificare il programma automatico pre-impostato.

1. Premere il tasto . Se è stata abilitata la programmazione sanitario, selezionare con i tasti  /  il simbolo radiatore e confermare con il tasto . Le 6 fasce orarie giornaliere lampeggiano e la numero **1** del **DAY 1** è seguita da una freccia () ad indicare che si può modificare la fascia oraria **1** del Lunedì.
2. Premere il tasto . L'indicazione dell'ora e dei minuti inizia a lampeggiare: premere i tasti  /  per modificare l'ora di inizio della fascia oraria ad incrementi di 10 minuti. Tenendo premuto il tasto l'ora ed i minuti cambieranno rapidamente.
3. Premere il tasto . L'indicazione della temperatura ambiente all'interno della casa inizia a lampeggiare: premere i tasti  /  per modificare il livello di temperatura ad incrementi di 0.1°C. Tenendo premuto il tasto la temperatura cambierà rapidamente.
4. Premere il tasto . Le 6 fasce orarie giornaliere lampeggiano.
5. Successivamente premere il tasto  per richiamare sul display la fascia oraria 2 del Lunedì, modificabile ripetendo i punti da 2 a 4.
6. Le restanti fasce orarie possono essere richiamate sul display selezionando le fasce 3, 4, 5 o 6 con i tasti  /  ripetendo il punto 5.
7. E' ora possibile scegliere l'impostazione del programma per il giorno successivo:
 - a. Premere il tasto  per richiamare sul display il giorno DAY 2. Il programma del Martedì può essere modificato ripetendo i punti da 2 a 6.
 - b. Premere il tasto  per copiare il programma del Lunedì nel Martedì. Per copiare lo stesso programma anche sui successivi giorni della settimana, premere ripetutamente il tasto .



Attenzione! Impostare il programma avendo cura che ogni fascia abbia un'ora d'inizio diversa.

Annotazione programma personale



		<i>Fascia 1</i>	<i>Fascia 2</i>	<i>Fascia 3</i>	<i>Fascia 4</i>	<i>Fascia 5</i>	<i>Fascia 6</i>
Lunedì	Ora d'inizio						
	Livello di temperatura						
Martedì	Ora d'inizio						
	Livello di temperatura						
Mercoledì	Ora d'inizio						
	Livello di temperatura						
Giovedì	Ora d'inizio						
	Livello di temperatura						
Venerdì	Ora d'inizio						
	Livello di temperatura						
Sabato	Ora d'inizio						
	Livello di temperatura						
Domenica	Ora d'inizio						
	Livello di temperatura						

2.3 (Fase 3) Selezione modo di funzionamento



Selezione modalità OFF

Se si prevede di lasciare l'abitazione per un lungo periodo di tempo (vedi anche Funzione Vacanze) o semplicemente si vuole spegnere il riscaldamento, premere il tasto  visualizzando sul display il simbolo . Il riscaldamento viene spento ed attivato solo se la temperatura ambiente diventa minore di 5°C: funzione di misura protettiva contro il gelo in casa. La caldaia, se dotata di accumulo non erogherà acqua calda sanitaria; la caldaia di tipo istantaneo erogherà acqua calda sanitaria.



Selezione modalità estate

Se si vuole spegnere il riscaldamento, mantenendo però l'erogazione d' acqua calda sanitaria, premere il tasto  visualizzando sul display il simbolo . Il riscaldamento viene spento ed attivato solo se la temperatura ambiente diventa minore di 5°C: funzione di misura protettiva contro il gelo in casa. La caldaia, di qualsiasi tipo, erogherà acqua calda sanitaria.



Selezione modalità inverno

Per ri-abilitare il riscaldamento e tornare al modo di funzionamento precedentemente impostato, premere nuovamente il tasto  visualizzando sul display il simbolo . La caldaia, di qualsiasi tipo, erogherà acqua calda sanitaria.



Funzionamento automatico riscaldamento (in modalità Inverno)

Premere il tasto  visualizzando sul display il simbolo . Il Comando Remoto funzionerà secondo il programma automatico settimanale visualizzando le 6 fasce orarie. La fascia indicata da una freccia, sarà attiva in quel momento. Se il display non visualizza alcuna freccia, significa che l'ora attuale si trova tra le ore 00:00 e l'inizio della fascia oraria 1.



Esclusione livello temperatura impostato



Durante il funzionamento automatico il valore di temperatura ambiente può essere temporaneamente modificato premendo i tasti  ad incrementi di 0.1°C. Tenendo premuto il tasto la temperatura cambierà rapidamente. La funzione di esclusione, indicata sul display attraverso il lampeggio del simbolo , verrà cancellata al primo cambio di fascia oraria.

Funzionamento manuale riscaldamento (in modalità Inverno)

Per utilizzare il Comando Remoto ad un livello di temperatura ambiente fisso, premere il tasto  visualizzando sul display il simbolo  (le 6 fasce orarie non sono visualizzate). Successivamente impostare il valore di temperatura ambiente premendo i tasti  ad incrementi di 0.1°C. Tenendo premuto il tasto la temperatura cambierà rapidamente. Il funzionamento manuale sarà mantenuto finché non verrà selezionato un altro modo di funzionamento.

2.4 (Fase 4) Regolazione temperatura riscaldamento - sanitario

Riscaldamento - Premere il tasto : il display visualizza l'attuale impostazione di temperatura dell'acqua del circuito riscaldamento, regolabile utilizzando i tasti  ad incrementi di 1°C. Premere un qualsiasi tasto per uscire dal menù.





Sanitario - Premere il tasto : il display visualizza l'attuale impostazione di temperatura dell'acqua calda sanitaria, regolabile utilizzando i tasti  incrementi di 1°C. Premere un qualsiasi tasto per uscire dal menù.

3. FUNZIONI SPECIALI

3.1 Funzione Vacanze

Ha la funzione di spegnere il riscaldamento (se la caldaia è dotata di accumulo, anche la produzione d'acqua calda sanitaria) per un determinato periodo di tempo, che va da 1 ora a 45 giorni regolandolo ad incrementi di 1 ora. Questo consente di risparmiare energia e relativi costi quando si è lontani da casa, mentre il modo di funzionamento precedentemente impostato riprende nel momento in cui termina la funzione Vacanze. Il riscaldamento viene attivato solo se la temperatura ambiente diventa minore di 5°C: funzione di misura protettiva contro il gelo in casa.

Seguire le successive istruzioni per attivare ed impostare la funzione Vacanze.

1. Premere il tasto . Il simbolo  inizia a lampeggiare, il simbolo  appare (fisso) e l'indicazione dell'ora e dei minuti diventa -00:01, che rappresenta il tempo rimanente al termine della funzione Vacanze.
2. Premere i tasti  /  per prolungare il tempo rimanente al termine della funzione Vacanze ad incrementi di 1 ora (-00:01 significa 1 ora; -45:00 significa 45 giorni). Tenendo premuto il tasto l'ora ed i giorni cambieranno rapidamente.
3. Durante la funzione Vacanze, il display continuerà ad indicare il tempo rimanente al termine della funzione stessa.

Per annullare la funzione **Vacanze**, premere il tasto  o un qualsiasi altro tasto associato ad un diverso modo di funzionamento.

3.2 Modifica dei parametri dell'utente

Temperatura Scorrevole – Curva di compensazione climatica con temperatura esterna

Installando la sonda esterna (opzionale) il sistema di regolazione è in grado di lavorare con Temperatura Scorrevole. La sonda esterna deve essere collegata alla scheda di caldaia: per questo far riferimento al relativo libretto. In questa modalità, la temperatura dell'impianto riscaldamento viene regolata, a seconda delle condizioni climatiche esterne, in modo da garantire un elevato comfort e risparmio energetico durante tutto il periodo dell'anno. In particolare, all'aumentare della temperatura esterna, viene diminuita la temperatura di mandata impianto a seconda di una determinata curva di compensazione. Con regolazione a Temperatura Scorrevole, la temperatura impostata attraverso l'impostazione "Regolazione temperatura riscaldamento" diviene la massima temperatura di mandata impianto. Si consiglia di impostare al valore massimo per permettere al sistema di regolare in tutto il campo utile di funzionamento. È possibile regolare la curva di compensazione da 1 a 10 secondo il seguente grafico.

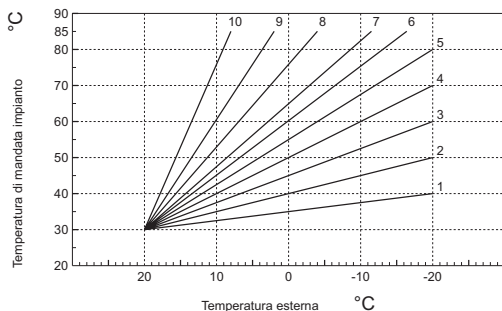

1. Premere il tasto **P** per 3 secondi.
2. Il display visualizza il parametro CU.
Premere i tasti **+**/**-** per modificare la curva di compensazione ad incrementi di 1 unità. Tenendo premuto il tasto il valore cambierà rapidamente.
3. Premere un qualsiasi altro tasto per uscire dal menù.

Regolando la curva a 0, la regolazione a Temperatura Scorrevole risulta disabilitata.

Il sistema deve essere regolato in fase di installazione dal personale qualificato. Eventuali adattamenti possono essere comunque apportati dall'utente per il miglioramento del comfort. Se la temperatura ambiente risulta inferiore al valore desiderato si consiglia di impostare una curva di ordine superiore e viceversa. Procedere con incrementi o diminuzioni di una unità e verificare il risultato in ambiente.

Una volta impostata la Curva di compensazione, è possibile regolare lo spostamento parallelo delle curve da 20 a 40 come mostrano i seguenti grafici:

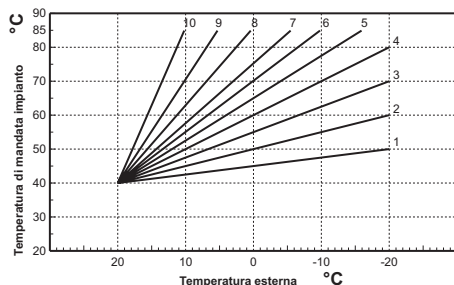
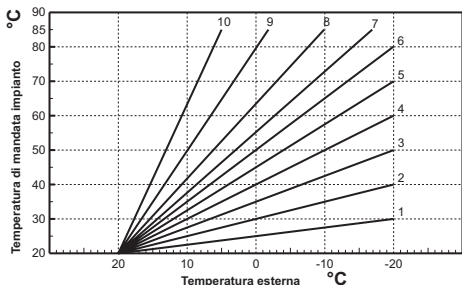

1. Premere il tasto **P** per 3 secondi.
2. Il display visualizza il parametro **CU**.
3. Premere il tasto **P** fino a visualizzare il parametro **OF**.
Premere i tasti **+** / **-** per modificare lo

spostamento parallelo delle curve ad incrementi di 1°C. Tenendo premuto il tasto il valore cambierà rapidamente.





5. Premere un qualsiasi altro tasto per uscire dal menù.

Temperatura Scorrevole – Compensazione in funzione della temperatura ambiente.

Con l'avvicinarsi della temperatura ambiente al set-point impostato, la temperatura dell'impianto di riscaldamento viene ulteriormente regolata al fine di raggiungere il valore desiderato con maggior accuratezza possibile, senza eccessi di calore e sprechi di energia migliorando sensibilmente il comfort ambiente dell'utente.

3.3 Abilitazione programmazione sanitario

Seguire le successive istruzioni per abilitare la programmazione sanitario.

1. Premere il tasto  per 3 secondi.
2. Il display visualizza il parametro **CU**.
3. Premere il tasto  fino a visualizzare il parametro **P1**.
Impostare il valore desiderato con i tasti  / .
- 0** = Programma disabilitato, comfort continuo sia in estate che inverno.
1 = Programma abilitato solo in inverno
2 = Programma abilitato in estate e inverno
3 = Programma disabilitato, economy continuo sia in estate che inverno
4. Premere un qualsiasi altro tasto per uscire dal menù.

Per impostare il programma automatico settimanale procedere come descritto al paragrafo “Fase2. Impostazione del programma automatico settimanale”, selezionando al punto “1” il simbolo rubinetto e considerando che al punto “3” si andrà ad impostare EC (Economy) o CO (Comfort) anziché un valore di temperatura. Il comando remoto infatti dispone di un programmatore orario settimanale basato su due livelli: durante il livello COMFORT, la caldaia manterrà l'accumulo alla temperatura impostata; durante il livello Economy, la caldaia non erogherà acqua calda sanitaria. Per ciò che riguarda la tipologia di accumulo, si deve far riferimento alla documentazione della caldaia.

Attenzione: Essere certi che il comando remoto sia commutato in modalità Inverno ed in funzionamento automatico.

3.4 Funzione Pre-Riscaldamento



Questa funzione è attiva solo se è stato selezionato il modo di funzionamento automatico riscaldamento.







Impostato su Automatico, la funzione anticipa l'ora di avvio del sistema di riscaldamento (non prima delle 00:00 del giorno stesso) in modo che la temperatura ambiente impostata dall'utente sia raggiunta all'inizio della fascia programmata. Il Comando Remoto calcola un primo tempo ipotetico di Pre-accensione: se la temperatura ambiente programmata viene raggiunta in un tempo inferiore a quello calcolato, il tempo di Pre-Riscaldamento verrà diminuito e viceversa. In questa maniera si crea un auto apprendimento, atto a determinare il minor tempo di Pre-accensione necessario.

Il Comando Remoto offre inoltre la possibilità d'impostare una rampa fissa di Pre-Riscaldamento: in questo caso la temperatura ambiente verrà innalzata di 3°C all'ora.

E' importante che il programma automatico riscaldamento venga quindi programmato in funzione dell'orario in cui si desidera il calore e non su quello in cui si desidera avviare il sistema di riscaldamento.

Seguire le successive istruzioni per attivare o disattivare tale funzione.

1. Premere il tasto  per 3 secondi.
2. Il display visualizza il parametro **CU**.
3. Premere ripetutamente il tasto  fino a visualizzare il parametro **P2**.

Impostare a 0 utilizzando i tasti  /  per disattivare il Pre-Riscaldamento. Impostare a 1 utilizzando i tasti  /  per attivare il Pre-Riscaldamento Automatico. Impostare a 2 utilizzando i tasti  /  per attivare il Pre-Riscaldamento con rampa fissa di 3°C all'ora.



4. Premere un qualsiasi altro tasto per uscire dal menù.



Durante la funzione pre-riscaldamento il simbolo °C della temperatura ambiente è lampeggiante.

La funzione pre-riscaldamento termina quando la differenza tra la temperatura ambiente programmata e quella effettiva è inferiore a 0.5 °C.

3.5 Massimo numero di fasce orarie giornaliere

Il programma di riscaldamento prevede 6 fasce orarie giornaliere del livello di temperatura, numerate da 1 a 6. Qualora fosse necessario, è possibile ridurle fino ad un minimo di 2.



1. Premere il tasto  per 3 secondi.
2. Il display visualizza il parametro **CU**.
3. Premere il tasto  fino a visualizzare il parametro **P3**.



Premere i tasti  /  per modificare il numero di fasce orarie giornaliere da 2 a 6.

4. Premere un qualsiasi altro tasto per uscire dal menù.

3.6 Temperatura minima riscaldamento

Seguire le successive istruzioni per impostare il valore minimo dell'acqua del circuito riscaldamento con step di 1°C.









1. Premere il tasto  per 3 secondi.
2. Il display visualizza il parametro CU.
3. Premere ripetutamente il tasto  fino a visualizzare il parametro P4.

Premere i tasti  /  per regolare il parametro ad incrementi di 1°C. Tenendo premuto il tasto il valore cambierà rapidamente.

4. Premere un qualsiasi altro tasto per uscire dal menù.

3.7 Riempimento impianto







Questa funzione gestisce la modalità di funzionamento del dispositivo elettrico per il Riempimento del circuito idraulico su determinati modelli di caldaie.

1. Premere il tasto  per 3 secondi.
2. Il display visualizza il parametro **CU**.
3. Premere ripetutamente il tasto  fino a visualizzare il parametro **P5**.
Impostare a 0 utilizzando i tasti  /  per disattivare il dispositivo elettrico per il Riempimento. Impostare a 1 utilizzando i tasti  /  per attivare il Riempimento impianto manuale. Impostare a 2 utilizzando i tasti  /  per attivare il Riempimento impianto automatico.
4. Premere un qualsiasi altro tasto per uscire dal menù.

Attenzione: Impostare sulla scheda di controllo caldaia il riempimento manuale. In funzionamento manuale e nel caso in cui il sensore installato in caldaia rilevi una pressione insufficiente, sul display verrà visualizzata l'icona bar lampeggiante; premendo il tasto  verrà attivata l'apposita elettrovalvola. Durante il caricamento impianto, manuale o automatico, l'icona bar diventerà fissa. Una volta ristabilita la pressione nominale, il comando remoto tornerà alla normale visualizzazione.

3.8 Selezione unità di misura temperatura

Seguire le successive istruzioni per utilizzare il Comando Remoto in °C oppure in °F.

1. Premere il tasto  per 3 secondi.
2. Il display visualizza il parametro **CU**.
3. Premere ripetutamente il tasto  fino a visualizzare il parametro **P6**.
Impostare a 0 utilizzando i tasti  /  per selezionare i °C.
Impostare a 1 utilizzando i tasti  /  per selezionare i °F.
4. Premere un qualsiasi altro tasto per uscire dal menù.

3.9 Correzione lettura temperatura ambiente

Seguire le successive istruzioni per correggere la lettura della temperatura ambiente tra -2°C e $+2^{\circ}\text{C}$ con step di 0.1°C .



1. Premere il tasto **P** per 3 secondi.
2. Il display visualizza il parametro **CU**.
3. Premere ripetutamente il tasto **P** fino a visualizzare il parametro **P7**.
Utilizzare i tasti **+**/**-** per regolare il parametro ad incrementi di 0.1°C .
4. Premere un qualsiasi altro tasto per uscire dal menù.

3.10 Ingresso contatto telefonico

Finchè il contatto telefonico resta aperto viene garantito il normale funzionamento del Comando Remoto. La chiusura di questo contatto, indicata sul display con i simboli **<>**, può essere utilizzata per forzare il Comando Remoto a spegnere il riscaldamento oppure a regolare la temperatura ambiente ad un valore fisso pre-impostato.

Seguire le successive istruzioni per impostare le due funzionalità.

1. Premere il tasto **P** per 3 secondi.
2. Il display visualizza il parametro **CU**.
3. Premere ripetutamente il tasto **P** fino a visualizzare il parametro **P8**.
Impostare a 0 utilizzando i tasti **+**/**-** per spegnere il riscaldamento alla chiusura del contatto.
Impostare a 1 utilizzando i tasti **+**/**-** per regolare la temperatura ambiente ad un valore fisso pre-impostato (attraverso il successivo parametro **P9**) alla chiusura del contatto.
4. Premere il tasto **P**.
5. Il display visualizza il parametro **P9**.



Impostare il valore di temperatura ambiente che il Comando Remoto andrà a regolare alla chiusura del contatto (nel caso in cui il parametro **P8** sia stato impostato a 1) premendo i tasti / ad incrementi di 0.1°C. Tenendo premuto il tasto la temperatura cambierà rapidamente.

6. Premere un qualsiasi altro tasto per uscire dal menù.

La modifica del modo di funzionamento del Comando Remoto all'apertura o alla chiusura del contatto telefonico, può avvenire con un tempo massimo di 60 secondi.



3.11 Tipo protocollo

Seguire le successive istruzioni per verificare il tipo di protocollo utilizzato.

1. Premere il tasto  per 3 secondi.
2. Il display visualizza il parametro **CU**.
3. Premere il tasto  fino a visualizzare il parametro **OT**.
4. Verificare che sia impostato a "1".

3.12 Set Max CH e Set DHW

Seguire le successive istruzioni per verificare se le impostazioni del set point riscaldamento e sanitario possono essere sia lette che scritte in caldaia (0 = default), oppure solo scritte (1).

1. Premere il tasto  per 3 secondi.
2. Il display visualizza il parametro **CU**.
3. Premere ripetutamente il tasto  fino a visualizzare il parametro **FS**.
4. Verificare che sia impostato a "1".

3.13 Contrasto (per versioni con backlight)

Per modificare il contrasto del display, seguire le seguenti istruzioni.

1. Premere il tasto **▶** per 3 secondi.
2. Il display visualizza il parametro **CU**.
3. Premere ripetutamente il tasto **▶** fino a visualizzare il parametro **D1**.
4. Agire con i tasti **+**/**-** per aggiustare il contrasto.

3.14 Durata illuminazione (per versioni con backlight)

Per modificare la durata dell'illuminazione del backlight, seguire le seguenti istruzioni

1. Premere il tasto **▶** per 3 secondi.
2. Il display visualizza il parametro **CU**.
3. Premere ripetutamente il tasto **▶** fino a visualizzare il parametro **D2**.
4. Agire con i tasti **+**/**-** per modificarne la durata in secondi.

4. ALTRE FUNZIONI

4.1 Menù informazioni

Il comando remoto è in grado di comunicare all'utente alcune informazioni sullo stato della caldaia. Ogni pressione del tasto **P** consente la visualizzazione ciclica delle seguenti informazioni:

- T1** Temperatura acqua mandata circuito riscaldamento
- T2** Temperatura acqua calda sanitaria
- T3** Temperatura acqua ritorno circuito riscaldamento (Solo per caldaie dotate del sensore)
- T4** Setpoint temperatura acqua mandata calcolato dal comando remoto
- P5** Potenza attuale bruciatore
- F6** Velocità attuale del ventilatore (Solo per caldaie a condensazione)
- F7** Portata acqua calda sanitaria attuale (Solo per caldaie istantanee dotate di flussometro)
- P8** Pressione Impianto attuale (Solo per caldaie dotate di sensore di pressione)
- M** Modello del comando remoto
- V** Versione software del comando remoto

Premere un qualsiasi altro tasto per uscire dal menù.

4.2 Interruzione della tensione di alimentazione

Il comando remoto prevede la memorizzazione del modo di funzionamento e l'aggiornamento del calendario (giorno, ora e minuti) nel caso di interruzione della tensione di alimentazione. Il tempo di riserva di carica è di 5 ore minimo (garantito solo nel caso in cui il comando remoto resti elettricamente alimentato per un tempo non inferiore ad 1 ora).

In caso contrario si rende necessario reimpostare il giorno, l'ora ed i minuti correnti e successivamente il modo di funzionamento.

4.3 Diagnostica

Il Comando remoto controlla continuamente lo stato della caldaia e segnala eventuali anomalie attivando sul display l'icona d'allarme ed un determinato codice d'errore: perciò che riguarda la descrizione del malfunzionamento, si deve far riferimento alla documentazione della caldaia.

Vi sono anomalie che causano blocchi permanenti (contraddistinte con la lettera "A" e da simbolo **RESET**): per il ripristino del funzionamento è sufficiente premere il tasto 

Altre anomalie causano blocchi temporanei (contraddistinte con la lettera "F") che vengono ripristinati automaticamente non appena il valore rientra nel campo di funzionamento normale della caldaia.

4.4 Sonda temperatura ambiente guasta



Nel caso in cui venga rilevata la sonda temperatura ambiente del Comando Remoto guasta, il display attiva l'anomalia E92 ed il simbolo . Il riscaldamento viene spento.

4.5 Sonda temperatura esterna guasta

In funzionamento a Temperatura Scorrevole e nel caso in cui venga rilevata la sonda temperatura esterna (opzionale) guasta, il display attiva l'anomalia E93 ed il simbolo . La temperatura di regolazione diventa fissa al valore di "Regolazione temperatura riscaldamento". Per risolvere l'anomalia, ripristinare la sonda esterna oppure disabilitare la regolazione a Temperatura Scorrevole.

4.6 Ripristino impostazioni di fabbrica

Attenzione! Con questa procedura tutti i parametri del Comando Remoto verranno riportati al valore di fabbrica. Sarà quindi necessario ripetere la procedura relativa al programma automatico settimanale e re-impostare i parametri dell'utente.

Premere i tasti  /  contemporaneamente per 10 secondi: viene visualizzata esclusivamente la dicitura RE lampeggiante. In qualsiasi momento rilasciando i tasti prima dello scadere dei 10 secondi viene interrotta la procedura. A ripristino avvenuto invece, il Comando Remoto attiva tutti i simboli del display.

4.7 Installazione

Il Comando Remoto deve essere fissato alla parete ad un'altezza di circa 1,5 mt dal pavimento, in un luogo lontano da porte d'ingresso, finestre o da fonti di calore che possono influenzare la temperatura ambiente. Prima di eseguire l'installazione, togliere alimentazione elettrica alla caldaia. Rimuovere la parte anteriore del Comando Remoto facendo leva con un cacciavite nei punti **A**. Quindi fissare alla parete, con il set di viti di fissaggio in dotazione, la parte posteriore del Comando Remoto, avendo cura di far passare i 2 conduttori all'interno dei fori posizionati sopra i morsetti. Utilizzare i morsetti "**COM**" per la connessione elettrica. Nel caso, si renda necessario collegare il contatto telefonico (contatto pulito), utilizzare i morsetti "**AUX**". Inserire nuovamente la parte anteriore del Comando Remoto

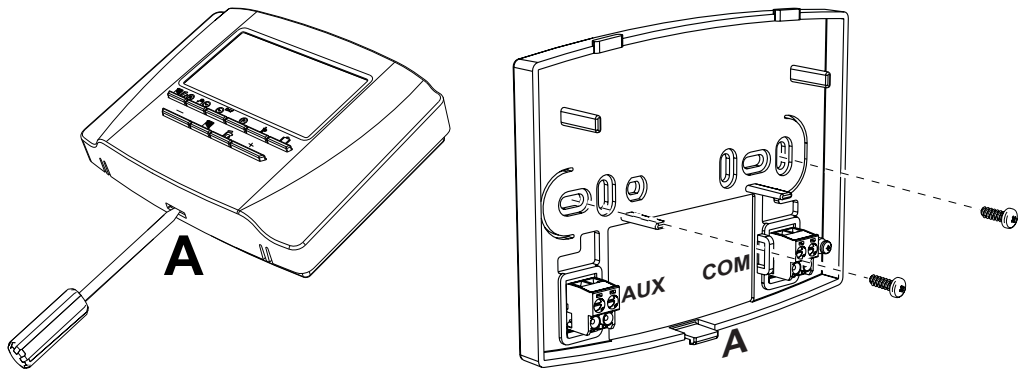

Utilizzare un cavo bipolare (2x0.75mmq, max 2x2.5mmq) avendo cura che il suo percorso non sia lo stesso di quello dei cavi di alimentazione di rete. La lunghezza massima del cavo non deve superare i 50mt.

5. CARATTERISTICHE TECNICHE E DEFAULT SETTINGS

Impostazione dell'ora		12:00
Impostazione del giorno		Day 1=Lunedì
Modo di funzionamento		Automatico
Temperatura manuale di riscaldamento		20°C
Temperatura antigelo ambiente		5°C
CU	Curva di compensazione	0=Disattivata
OF	Spostamento parallelo delle curve	30°C
P1	Abilitazione programmazione sanitario	0=Disattivata
P2	Funzione Pre-Riscaldamento	0=Disattivato
P3	Massimo numero di fasce orarie giornaliere	6
P4	Temperatura minima riscaldamento	-
P5	Riempimento impianto	0=Disattivato
P6	Sezione unità di misura temperatura	0=°C
P7	Correzione lettura temperatura ambiente	0
P8	Selezione funzionamento ingresso contatto telefonico	0=Spegnimento riscaldamento
P9	Temperatura manuale alla chiusura dell'ingresso contatto telefonico	20°C
OT	Tipo protocollo di comunicazione OpenTherm	1
FS	Forzatura temperatura mandata sanitario	0
D1	Livello di contrasto LCD (solo per versioni con backlight)	2
D2	Durata illuminazione backlight (solo per versioni con backlight)	10

IT	In conformità al Regolamento 811/2013 la classe del dispositivo di controllo della temperatura è:	
Classe	Contributo all'efficienza energetica stagionale di riscaldamento d'ambiente	Descrizione
V	+3%	Kit cronocomando remoto
VI	+4%	Kit cronocomando remoto abbinato a sonda esterna; installati su caldaia equipaggiata di bruciatore modulante
VIII	+5%	Kit Gestore zone abbinato a 3 kit cronocomando remoto; installato su caldaia equipaggiata di bruciatore modulante

1.	Panorámica del mando a distancia.....	27
2.	Configurar y activar el mando a distancia en solo 4 pasos	29
2.1	(Fase 1) Ajuste de la hora y el día	29
2.2	(Fase 2) Configuración del programa automático semanal	29
2.3	(Fase 3) Selección del modo de funcionamiento.....	32
2.4	(Fase 4) Regulación de temperatura de calefacción - agua sanitaria	33
3.	Funciones especiales	34
3.1	Función Vacaciones.....	34
3.2	Modificación de los parámetros del usuario.....	35
3.3	Habilitación de la programación del agua caliente sanitaria.....	37
3.4	Función de precalefacción	38
3.5	Número máximo de franjas horarias diarias	39
3.6	Temperatura mínima de calefacción	39
3.7	Llenado de la instalación	40
3.8	Selección de la unidad de temperatura	40
3.9	Corrección de la lectura de la temperatura ambiente	41
3.10	Entrada de contacto telefónico	41
3.11	Tipo de protocolo	42
3.12	Set Max CH y Set DHW.....	42
3.13	Contraste (para versiones con retroiluminación)	43
3.14	Duración de la iluminación (para versiones con retroiluminación).....	43
4.	Otras funciones	44
4.1	Menú de información	44
4.2	Interrupción de la tensión de alimentación	44
4.3	Diagnóstico	45
4.4	Sonda de temperatura ambiente dañada	45
4.5	Sonda de temperatura exterior dañada	45
4.6	Restablecimiento de los datos programados en fábrica	45
4.7	Instalación.....	46
5.	Características técnicas y ajustes predefinidos	47

1. PANORÁMICA DEL MANDO A DISTANCIA

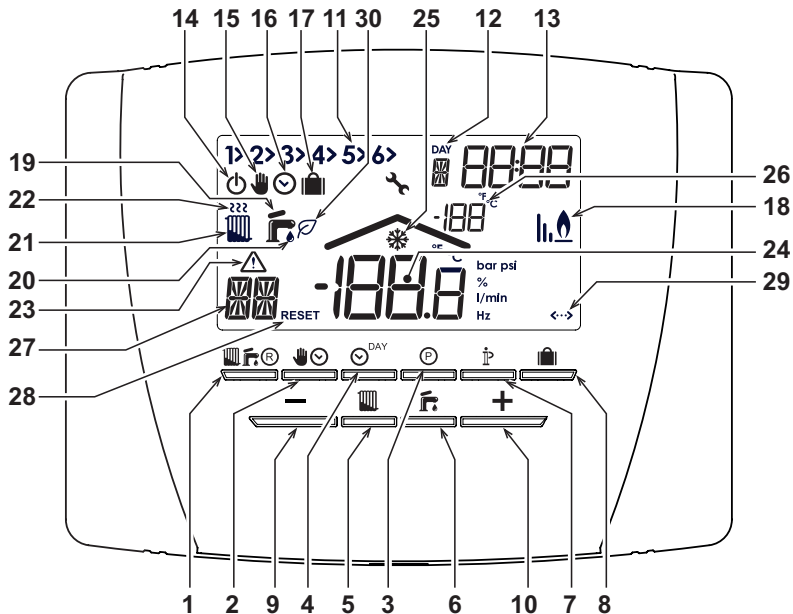











fig. 1

Leyenda

- 1 Tecla de selección del modo OFF, verano invierno/
restablecimiento anomalías
- 2 Tecla de funcionamiento automático/manual en
calefacción
- 3 Tecla de programación de la calefacción - agua
caliente sanitaria
- 4 Tecla de programación de la hora y el día
- 5 Tecla de regulación de la temperatura de la
calefacción
- 6 Tecla de regulación de la temperatura del agua
caliente sanitaria
- 7 Tecla de información/programación de usuario
- 8 Tecla de funcionamiento Vacaciones/copiar día en
programa de calefacción - agua caliente sanitaria
- 9 Tecla de disminución manual de la temperatura
ambiente
- 10 Tecla de aumento manual de la temperatura
ambiente
- 11 Franjas horarias del programa de calefacción
- 12 Indicación de día de la semana
- 13 Indicación de horas y minutos
- 14 Indicación de modalidad OFF
- 15 Indicación de funcionamiento manual de la
calefacción
- 16 Indicación de funcionamiento automático de la
calefacción
- 17 Indicación de la función Vacaciones
- 18 Indicación de quemador encendido y potencia actual
- 19 Indicación de modalidad Verano
- 20 Indicación de funcionamiento en producción de ACS
- 21 Indicación de modo Invierno
- 22 Indicación de funcionamiento de la calefacción
- 23 Indicación de anomalía
- 24 Indicación de temperatura ambiente
- 25 Indicación de funcionamiento antihielo ambiente
- 26 Indicación de temperatura exterior (sólo con sonda
exterior opcional conectada)
- 27 Tipo de anomalía / Información
- 28 Indicación de RESET (parpadeante) de la anomalía
- 29 Comunicación OpenTherm presente
- 30 Indicación de ECO sanitario en curso

2. CONFIGURAR Y ACTIVAR EL MANDO A DISTANCIA EN SOLO 4 PASOS

2.1 (Fase 1) Ajuste de la hora y el día

1. Pulse la tecla . La indicación del día parpadea: pulse las teclas  /  para seleccionar el día teniendo en cuenta que DAY 1 corresponde al Lunes y DAY 7 al Domingo.
2. Pulse la tecla . La indicación de la hora parpadea: pulse las teclas  /  para programar la hora de 00 a 23.
3. Pulse la tecla . La indicación de los minutos parpadea: pulse las teclas  /  para ajustar los minutos de 00 a 59.
4. Pulse la tecla .



















2.2 (Fase 2) Configuración del programa automático semanal

Al terminar de ajustar la hora y el día, el mando a distancia iniciará el programa automático preprogramado. El programa de calefacción prevé 6 franjas horarias diarias de nivel de temperatura, numeradas de 1 a 6. Es posible programar las franjas horarias entre las 00:00 h y las 24:00 h con incrementos de 10 min. Todos los niveles de temperatura se pueden ajustar entre 7 °C y 32,5 °C con incrementos de 0,1 °C. Gracias a ello, es posible programar cualquier combinación de horario y temperatura durante el día y todos los días de la semana pueden ser distintos. El programa automático preprogramado es el siguiente:

De Lunes a Viernes	Franja 1	Franja 2	Franja 3	Franja 4	Franja 5	Franja 6
Hora de inicio	06:30	08:00	12:00	14:00	18:00	22:30
Nivel de temperatura	21 °C	18 °C	21 °C	18 °C	21 °C	16 °C

De Sábado a Domingo	Franja 1	Franja 2	Franja 3	Franja 4	Franja 5	Franja 6
Hora de inicio	08:00	10:00	12:00	14:00	18:00	23:00
Nivel de temperatura	21 °C	21 °C	21 °C	21 °C	21 °C	16 °C

Para modificar el programa automático preprogramado.

1. Pulse la tecla . Si el programa de agua caliente sanitaria está habilitado, seleccione el símbolo del radiador con las teclas / y pulse la tecla  para confirmar. Las 6 franjas horarias diarias parpadean y tras el número 1 del **DAY 1** aparece una flecha () para indicar que es posible modificar la franja horaria 1 del lunes.
2. Pulse la tecla . La indicación de la hora y de los minutos parpadea: pulse las teclas / para modificar la hora de inicio de la franja horaria con pasos de 10 minutos. Manteniendo la tecla pulsada, las horas y los minutos cambiarán rápidamente.
3. Pulsar la tecla . La indicación de la temperatura ambiente dentro de la casa parpadea: pulse las teclas / para modificar el nivel de temperatura con pasos de 0.1 °C. Manteniendo pulsada la tecla, la temperatura cambia rápidamente.
4. Pulsar la tecla . Las 6 franjas horarias diarias parpadean.
5. Ahora, pulse la tecla  para ver en la pantalla la franja horaria 2 del lunes que se puede modificar repitiendo los puntos de 2 a 4.
6. Pulse las teclas / y siga las instrucciones del punto 5 para ver las franjas 3, 4, 5 o 6 en la pantalla.
7. Ahora es posible pasar a la programación del día siguiente:
 - a. Pulse la tecla  para ver el día DAY 2 en la pantalla. Repita la secuencia del paso 2 al 6 para modificar el programa del Martes.
 - b. Pulse la tecla  para copiar el programa del Lunes en el Martes. Para copiar el mismo programa en los días sucesivos de la semana, hay que pulsar varias veces la tecla .



¡Atención! Todas las franjas del programa deben tener una hora de inicio distinta.

Registro programa personal



		<i>Franja 1</i>	<i>Franja 2</i>	<i>Franja 3</i>	<i>Franja 4</i>	<i>Franja 5</i>	<i>Franja 6</i>
Lunes	Hora de inicio						
	Nivel de temperatura						
Martes	Hora de inicio						
	Nivel de temperatura						
Miércoles	Hora de inicio						
	Nivel de temperatura						
Jueves	Hora de inicio						
	Nivel de temperatura						
Viernes	Hora de inicio						
	Nivel de temperatura						
Sábado	Hora de inicio						
	Nivel de temperatura						
Domingo	Hora de inicio						
	Nivel de temperatura						

2.3 (Fase 3) Selección del modo de funcionamiento



Selección del modo OFF

Si la vivienda va a permanecer deshabitada durante un largo periodo de tiempo (véase la función Vacaciones) o se desea apagar la calefacción, pulse la tecla ; en la pantalla se visualiza el símbolo . La calefacción se apaga y solo se activa si la temperatura ambiente es inferior a 5 °C: función de protección contra el hielo en casa. La caldera con acumulación no suministra agua caliente sanitaria; la caldera de tipo instantáneo suministra agua caliente.



Selección del modo Verano

Para apagar la calefacción sin interrumpir el suministro de agua caliente sanitaria, pulse la tecla ; en la pantalla se visualiza el símbolo . La calefacción se apaga y solo se activa si la temperatura ambiente es inferior a 5 °C: función de protección contra el hielo en casa. La caldera (todos los tipos) suministra agua caliente.



Selección del modo Invierno

Para activar nuevamente el modo de funcionamiento programado de la calefacción, vuelva a pulsar la tecla ; en la pantalla se visualiza el símbolo . La caldera (todos los tipos) suministra agua caliente.



Funcionamiento automático de la calefacción (modo Invierno)

Pulse la tecla ; en la pantalla se visualiza el símbolo . El mando a distancia funcionará según el programa automático semanal y mostrará las 6 franjas horarias. La franja activada en ese momento será la indicada por la flecha. Si la flecha no se visualiza en la pantalla, significa que la hora actual se encuentra entre las 00:00 y el inicio de la franja horaria 1.



Desactivación del nivel de temperatura programado

Durante el funcionamiento automático es posible modificar el valor de temperatura ambiente con incrementos de 0,1 °C, pulsando las teclas . Manteniendo pulsada la tecla, la temperatura cambia rápidamente. La función de desactivación (en la pantalla parpadea el símbolo ) , se anulará al pasar a una nueva franja horaria.

Funcionamiento manual de la calefacción (modo Invierno)

Para utilizar el mando a distancia con un nivel de temperatura ambiente fijo, hay que pulsar la tecla : en la pantalla se visualiza el símbolo  (no se visualizan las 6 franjas horarias). A continuación, pulsar las teclas  para ajustar el valor de temperatura ambiente con incrementos de 0,1 °C. Manteniendo pulsada la tecla, la temperatura cambia rápidamente. El funcionamiento manual permanecerá activado hasta que se seleccione un modo de funcionamiento distinto.

2.4 (Fase 4) Regulación de temperatura de calefacción - agua sanitaria

Calefacción - Pulse la tecla : la pantalla muestra el ajuste actual de temperatura del agua del circuito de calefacción, que se puede regular con incrementos de 1 °C utilizando las teclas . Pulse cualquiera de las teclas para salir del menú.





Agua caliente sanitaria - Pulse la tecla : la pantalla muestra el ajuste de temperatura actual del agua caliente sanitaria que se puede regular con incrementos de 1 °C pulsando las teclas . Pulse cualquiera de las teclas para salir del menú.

3. FUNCIONES ESPECIALES

3.1 Función Vacaciones

Sirve para apagar la calefacción (y el agua caliente sanitaria si la caldera dispone de acumulador) durante un determinado periodo de tiempo programable de 1 hora a 45 días, con incrementos de 1 hora. Esta función permite reducir el consumo de energía y los costes cuando la vivienda está deshabitada y restablecer el modo de funcionamiento seleccionado al cumplirse el tiempo programado. La calefacción solo se activa si la temperatura ambiente es inferior a 5 °C: función de protección contra el hielo en casa.

Para activar la función Vacaciones.

1. Pulse la tecla . El símbolo  inicia a parpadear, el símbolo  aparece (fijo) y la indicación de la hora y de los minutos muestra -00:01, es decir, el tiempo que falta para que finalice la función Vacaciones.
2. Pulse las teclas / para aumentar dicho tiempo con incrementos de 1 hora (-00:01 significa 1 hora; -45:00 significa 45 días). Manteniendo la tecla pulsada, las horas y los días cambiarán rápidamente.
3. Mientras la función Vacaciones esté activada, la pantalla mostrará el tiempo que falta para que finalice dicha función.

Para cancelar la función **Vacaciones**, pulse la tecla  o una tecla asociada a cualquier otro modo de funcionamiento.

3.2 Modificación de los parámetros del usuario

Temperatura adaptable - Curva de compensación climática con temperatura exterior

Si la sonda exterior (opcional) está instalada, el sistema de regulación es capaz de trabajar con temperatura adaptable. La sonda exterior se ha de conectar a la tarjeta de la caldera. Consulte el manual de instrucciones específico. En esta modalidad, la temperatura del circuito de calefacción se regula en función de las condiciones climáticas exteriores, con el fin de garantizar mayor confort y ahorro de energía durante todo el año. En particular, cuando aumenta la temperatura exterior disminuye la temperatura de ida a calefacción, de acuerdo con una curva de compensación determinada. Durante el funcionamiento con temperatura adaptable, la temperatura programada en “Regulación de la temperatura de calefacción” se convierte en la temperatura máxima de ida a calefacción. Se aconseja definir el valor máximo para que la instalación pueda regular la temperatura en todo el campo útil de funcionamiento. La curva de compensación se puede regular de 1 a 10 según el siguiente gráfico.

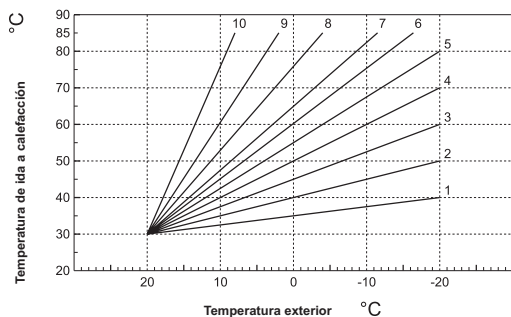

1. Pulse la tecla **⏏** durante 3 segundos.
2. En la pantalla se visualiza el parámetro CU. Pulse las teclas **+**/**-** para modificar la curva de compensación con incrementos de una unidad. Manteniendo la tecla pulsada, la temperatura cambiará rápidamente.
3. Pulse una tecla para salir del menú.

Si se elige la curva 0, la regulación de temperatura adaptable queda inhabilitada.

El sistema debe ser regulado por el técnico en el momento de la instalación. Más tarde, el usuario puede realizar modificaciones de acuerdo con sus preferencias. Si la temperatura ambiente es inferior al valor deseado, se aconseja seleccionar una curva de orden superior, y viceversa. Pruebe con aumentos o disminuciones de una unidad y controle el resultado en el ambiente.

Una vez ajustada la curva de compensación, es posible regular el desplazamiento paralelo de las curvas de 20 a 40 como muestran los siguientes gráficos:

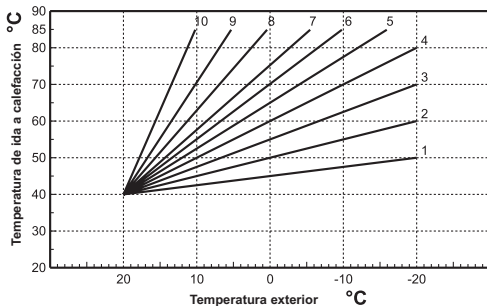
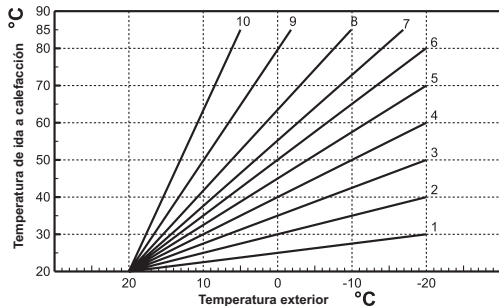

1. Pulse la tecla **P** durante 3 segundos.
2. La pantalla muestra el parámetro **CU**.
3. Pulse la tecla **P** hasta que aparezca el parámetro **OF**.
4. Pulse las teclas **+/-** para modificar el desplazamiento paralelo de las curvas con

incrementos de 1 °C. Manteniendo pulsada la tecla, el valor cambiará rápidamente.

5. Pulse una tecla para salir del menú.

Temperatura adaptable - Compensación en función de la temperatura ambiente.

Conforme la temperatura ambiente se aproxima al ajuste programado, la temperatura del sistema de calefacción se regula nuevamente para alcanzar el valor deseado con la mayor precisión posible, sin excesos de calor ni derroches de energía, con objeto de mejorar sensiblemente el confort del espacio del usuario.

3.3 Habilitación de la programación del agua caliente sanitaria

Para habilitar la programación de agua caliente sanitaria.

1. Pulse la tecla **P** durante 3 segundos.
2. La pantalla muestra el parámetro **CU**.
3. Pulse la tecla **P** hasta que aparezca el parámetro **P1**.
Programa el valor deseado con las teclas **+**/**-**.
0 = Programa inhabilitado, confort continuo en verano y en invierno.
1 = Programa habilitado solo en invierno
2 = Programa habilitado en verano e invierno
3 = Programa inhabilitado, economy continuo en verano y en invierno.
4. Pulse una tecla para salir del menú.

Para seleccionar el programa automático semanal, siga las instrucciones del apartado “Fase2. Configuración del programa automático semanal”. En el punto “1”, deberá seleccionar el símbolo del grifo y en el punto “3”, EC (Economy) o CO (Confort) en lugar del valor de temperatura. El mando a distancia posee un programador semanal por horas con dos niveles. En el nivel CONFORT, la caldera mantiene el agua acumulada a la temperatura programada. En el nivel Economy, la caldera no suministra agua caliente sanitaria. Para más información sobre el tipo de acumulación, consulte la documentación de la caldera.

Atención: Compruebe que el mando a distancia esté en modo Invierno y funcione en automático.

3.4 Función de precalificación

Esta función solo se activa si se ha seleccionado el modo de funcionamiento automático de calefacción.

Al seleccionar el modo Automático, la función anticipa la hora de encendido del sistema de calefacción (no antes de las 00:00 del día actual) para que la temperatura ambiente programada por el usuario se alcance al iniciarse la franja programada. El mando a distancia calcula un primer tiempo hipotético de preencendido. Si se tarda menos tiempo de lo calculado en alcanzar la temperatura ambiente programada, el tiempo de precalificación se reduce y viceversa. Esta forma de autoaprendizaje permite reducir al mínimo el tiempo de preencendido necesario.

El mando a distancia permite programar una rampa fija de precalificación. En este caso, la temperatura ambiente aumenta 3 °C por hora.

Es importante configurar el programa automático de calefacción en función del horario en el que se desea alcanzar una determinada temperatura y no en función del momento en que se desea encender el sistema de calefacción.

Para activar o desactivar esta función.

1. Pulse la tecla **P** durante 3 segundos.
2. La pantalla muestra el parámetro **CU**.
3. Pulse varias veces la tecla **P** hasta que aparezca el parámetro **P2**.

Seleccione 0 utilizando las teclas / para desactivar la precalificación. Seleccione 1 utilizando las teclas / para activar la precalificación automática. Seleccione 2 utilizando las teclas / para activar la precalificación con rampa fija de 3 °C por hora.

4. Pulse una tecla para salir del menú.

Durante la fase de precalificación, el símbolo °C de temperatura ambiente parpadea.

La función de precalificación finaliza cuando la diferencia entre la temperatura ambiente programada y la temperatura real es inferior a 0,5 °C.

3.5 Número máximo de franjas horarias diarias

El programa de calefacción prevé 6 franjas horarias diarias de nivel de temperatura, numeradas de 1 a 6. En caso de necesidad, se pueden reducir a un mínimo de 2.

1. Pulse la tecla **P** durante 3 segundos.
2. La pantalla muestra el parámetro **CU**.
3. Pulse la tecla **P** hasta que aparezca el parámetro **P3**.

Pulse las teclas **+**/**-** para modificar el número de franjas horarias diarias de 2 a 6.

4. Pulse una tecla para salir del menú.

3.6 Temperatura mínima de calefacción

Para programar el valor mínimo del agua del circuito de calefacción con incrementos de 1 °C.









1. Pulse la tecla **P** durante 3 segundos.
2. En la pantalla se visualiza el parámetro CU.
3. Pulse varias veces la tecla **P** hasta que aparezca el parámetro P4.

Pulse las teclas **+**/**-** para ajustar el parámetro con incrementos de 1°C. Teniendo pulsada la tecla, el valor cambia rápidamente.

4. Pulse una tecla para salir del menú.

3.7 Llenado de la instalación







Esta función controla el modo de funcionamiento del dispositivo eléctrico para el llenado del circuito hidráulico en determinados modelos de caldera.

1. Pulse la tecla  durante 3 segundos.
2. La pantalla muestra el parámetro **CU**.
3. Pulse varias veces la tecla  hasta que aparezca el parámetro **P5**.
Seleccione 0 utilizando las teclas  /  para desactivar el dispositivo eléctrico de llenado. Seleccione 1 utilizando las teclas  /  para activar el llenado manual de la instalación. Seleccione 2 utilizando las teclas  /  para activar el llenado automático de la instalación.
4. Pulse una tecla para salir del menú.

Atención: Programe en la tarjeta de control de la caldera el llenado manual. En funcionamiento manual y si el sensor instalado en la caldera detecta un valor de presión insuficiente, el icono bar parpadea en la pantalla. Pulsando la tecla  se activa la electroválvula específica. Durante la fase de llenado de la instalación, tanto manual como automático, el icono bar permanece encendido fijo. Cuando la presión nominal se restablece, el mando a distancia regresa a la modalidad normal de visualización.

3.8 Selección de la unidad de temperatura

Para utilizar el mando a distancia en °C o °F.

1. Pulse la tecla  durante 3 segundos.
2. La pantalla muestra el parámetro **CU**.
3. Pulse varias veces la tecla  hasta que aparezca el parámetro **P6**.
Seleccione 0 utilizando las teclas  /  para seleccionar °C.
Seleccione 1 utilizando las teclas  /  para seleccionar °F.
4. Pulse una tecla para salir del menú.

3.9 Corrección de la lectura de la temperatura ambiente

Para corregir la lectura de la temperatura ambiente entre -2 y $+2$ °C, con incrementos de $0,1$ °C.



1. Pulse la tecla **P** durante 3 segundos.
2. La pantalla muestra el parámetro **CU**.
3. Pulse varias veces la tecla **P** hasta que aparezca el parámetro **P7**.
Pulse las teclas $\frac{+}{-}$ para regular el parámetro con incrementos de $0,1$ °C.
4. Pulse una tecla para salir del menú.

3.10 Entrada de contacto telefónico

El funcionamiento del mando a distancia está garantizado con el contacto telefónico abierto. La posición de cierre del contacto (en la pantalla aparecen los símbolos $< >$) se puede utilizar para forzar al mando a distancia a apagar la calefacción o regular la temperatura ambiente según el valor fijo preprogramado.

Para activar estas dos funciones.

1. Pulse la tecla **P** durante 3 segundos.
2. La pantalla muestra el parámetro **CU**.
3. Pulse varias veces la tecla **P** hasta que aparezca el parámetro **P8**.
Seleccione 0 utilizando las teclas $\frac{+}{-}$ para apagar la calefacción al cerrar el contacto.
Seleccione 1 utilizando las teclas $\frac{+}{-}$ para regular la temperatura ambiente al cerrar el contacto, en función del valor fijo preprogramado (en el parámetro siguiente **P9**).
4. Pulse la tecla **P**.
5. La pantalla muestra el parámetro **P9**.



Pulse las teclas  /  para definir, con incrementos de 0,1 °C, el valor de temperatura ambiente que el mando a distancia utilizará como valor de ajuste al cerrar el contacto (si en el parámetro **P8** se ha seleccionado 1). Manteniendo pulsada la tecla, la temperatura cambiará rápidamente.

6. Pulse una tecla para salir del menú.

El tiempo máximo de modificación del modo de funcionamiento del mando a distancia al abrir o cerrar el contacto es 60 segundos.



3.11 Tipo de protocolo

Siga las instrucciones para controlar el tipo de protocolo utilizado.

1. Pulse la tecla  durante 3 segundos.
2. La pantalla muestra el parámetro **CU**.
3. Pulse la tecla  hasta que aparezca el parámetro **OT**.
4. Compruebe que el parámetro sea "1".

3.12 Set Max CH y Set DHW

Siga las instrucciones para comprobar si los ajustes de la calefacción y el ACS se pueden leer y escribir en la caldera (0 = predefinido) o solo leer (1).

1. Pulse la tecla  durante 3 segundos.
2. La pantalla muestra el parámetro **CU**.
3. Pulse varias veces la tecla  hasta que aparezca el parámetro **FS**.
4. Compruebe que el parámetro sea "1".

3.13 Contraste (para versiones con retroiluminación)

Para modificar el contraste de la pantalla, siga las instrucciones.

1. Pulse la tecla **⏏** durante 3 segundos.
2. La pantalla muestra el parámetro **CU**.
3. Pulse varias veces la tecla **⏏** hasta que aparezca el parámetro **D1**.
4. Pulse las teclas **⏏**/**⏏** para ajustar el contraste.

3.14 Duración de la iluminación (para versiones con retroiluminación)

Para modificar el tiempo de iluminación de la retroiluminación, siga las instrucciones.

1. Pulse la tecla **⏏** durante 3 segundos.
2. La pantalla muestra el parámetro **CU**.
3. Pulse varias veces la tecla **⏏** hasta que aparezca el parámetro **D2**.
4. Pulse las teclas **⏏**/**⏏** para modificar la duración en segundos.

4. OTRAS FUNCIONES

4.1 Menú de información

El mando a distancia informa al usuario sobre el estado de la caldera. Cada vez que se pulsa la tecla **I**, se visualiza cíclicamente la siguiente información:

- T1** Temperatura del agua enviada al circuito de calefacción
- T2** Temperatura del agua caliente sanitaria
- T3** Temperatura del agua proveniente del circuito de calefacción (solo para calderas equipadas con sensor)
- T4** Punto de intervención temperatura del agua enviada calculada por el mando a distancia
- P5** Potencia actual del quemador
- F6** Velocidad actual del ventilador (solo para calderas por condensación)
- F7** Caudal de agua caliente sanitaria actual (solo para calderas instantáneas equipadas con medidor de flujo)
- P8** Presión actual de la instalación (solo en calderas con sensor de presión)
- M** Modelo del mando a distancia
- V** Versión software del mando a distancia

Pulse una tecla para salir del menú.

4.2 Interrupción de la tensión de alimentación

El mando a distancia prevé la memorización del modo de funcionamiento y la actualización del calendario (día, hora y minutos) en caso de interrupción de la tensión de alimentación. El tiempo de reserva de carga es de 5 horas (solo si el mando a distancia recibe suministro eléctrico por al menos una hora).

En caso contrario, hay que volver a programar la hora y los minutos actuales y, a continuación, el modo de funcionamiento.

4.3 Diagnóstico

El mando a distancia controla de manera continua el estado de la caldera y visualiza las anomalías encendiendo en la pantalla el icono de alarma y mostrando un código específico de error. Para más información sobre la descripción del fallo de funcionamiento, consulte la documentación de la caldera.

Algunas anomalías (indicadas con la letra “A” y el símbolo **RESET**) provocan bloqueos permanentes: para restablecer el funcionamiento es suficiente pulsar la tecla .

Las anomalías que se indican con la letra “F” causan bloqueos transitorios que se resuelven automáticamente cuando el valor vuelve al campo de funcionamiento normal de la caldera.

4.4 Sonda de temperatura ambiente dañada

Si la sonda de temperatura ambiente del mando a distancia se avería, en la pantalla se visualiza la anomalía E92 y el símbolo . La calefacción se apaga.

4.5 Sonda de temperatura exterior dañada

En modo de funcionamiento con Temperatura Adaptable y si la sonda de temperatura exterior (opcional) se avería, en la pantalla se visualiza la anomalía E93 y el símbolo . La temperatura de regulación se mantiene constante en el valor de “Regulación de la temperatura de calefacción”. Para resolver la anomalía, sustituya la sonda exterior o desactive la temperatura adaptable.

4.6 Restablecimiento de los datos programados en fábrica

¡Atención! Este procedimiento restablece todos los parámetros del mando a distancia programados en fábrica. Es necesario repetir el procedimiento asociado al programa automático semanal y reprogramar los parámetros de usuario.

Pulse las teclas  al mismo tiempo durante 10 segundos. Solo se visualiza el mensaje RE parpadeante. En cualquier momento, al soltar las teclas antes de que transcurran 10 segundos se interrumpe el procedimiento. Al finalizarse el restablecimiento, el mando a distancia activa todos los símbolos de la pantalla.

4.7 Instalación

El mando a distancia RF se ha de fijar a la pared a 1,5 m del suelo, lejos de puertas de entrada, ventanas o fuentes de calor ya que pueden falsear la temperatura ambiente. Antes de iniciar la instalación, desconecte la alimentación eléctrica de la caldera. Desmonte el frontal del mando a distancia haciendo palanca con un destornillador en los puntos **A**. Ahora, utilice el juego de tornillos de fijación incluido en la dotación para fijar a la pared la parte posterior del mando a distancia, pasando los 2 conductores por los orificios situados sobre los bornes. Utilice los bornes “**COM**” de conexión eléctrica. Utilice los bornes “**AUX**” para conectar el contacto telefónico (contacto limpio). Monte el frontal del mando a distancia.

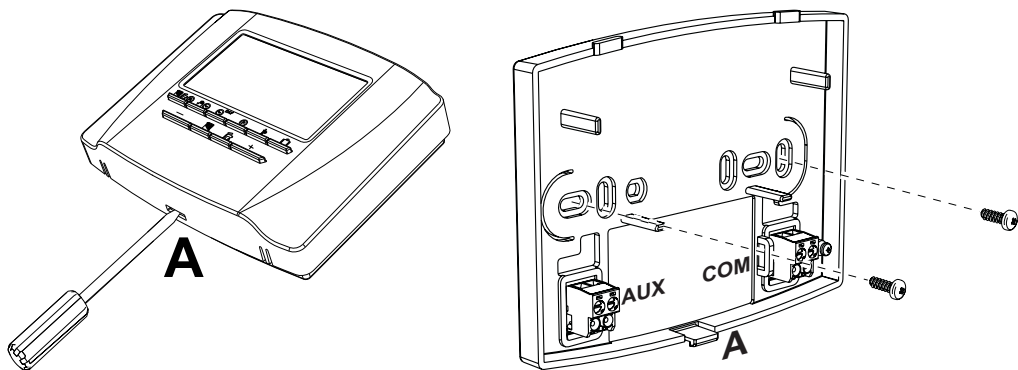

Use un cable bipolar ($2 \times 0,75 \text{ mm}^2$, $2 \times 2,5 \text{ mm}^2$ máx.) asegurándose de que su recorrido no coincida con el de los cables de alimentación de red. Dicho cable no debe tener más de 50 m de longitud.

5. CARACTERÍSTICAS TÉCNICAS Y AJUSTES PREDEFINIDOS

Ajuste de la hora		12:00
Ajuste del día		Day 1=Lunes
Modo de funcionamiento		Automático
Temperatura manual de calefacción		20 °C
Temperatura antihielo ambiente		5 °C
CU	Curva de compensación	0 = desactivada
OF	Desplazamiento paralelo de las curvas	30 °C
P1	Habilitación de la programación del agua caliente sanitaria	0 = desactivada
P2	Función de precalefacción	0 = desactivada
P3	Número máximo de franjas horarias diarias	6
P4	Temperatura mínima de calefacción	-
P5	Llenado de la instalación	0 = desactivada
P6	Selección de la unidad de temperatura	0=°C
P7	Corrección de la lectura de la temperatura ambiente	0
P8	Selección del modo de funcionamiento de la entrada de contacto telefónico	0=Apagado de la calefacción
P9	Temperatura manual al cerrar entrada de contacto telefónico	20 °C
OT	Tipo de protocolo de comunicación OpenTherm	1
FS	Forzar temperatura de ida del agua caliente sanitaria	0
D1	Nivel de contraste LCD (solo para versiones con retroiluminación)	2
D2	Duración de la iluminación de retroiluminación (solo para versiones con retroiluminación)	10

ES	En conformidad con el Reglamento 811/2013, la clase del dispositivo de control de la temperatura es:	
Clase	Contribución a la eficiencia energética de calefacción del ambiente	Descripción
V	+3 %	Kit del cronomando a distancia
VI	+4 %	Kit del cronomando a distancia combinado con sonda exterior, instalados en caldera equipada con quemador modulante
VIII	+5 %	Kit Control de zonas combinado con tres kits cronomando a distancia, instalado en caldera equipada con quemador modulante

1.	Przegląd panelu zdalnego sterowania.....	50
2.	Konfiguracja i obsługa panelu zdalnego sterowania w 4 prostych krokach.....	52
2.1	(Faza 1) Prawidłowe ustawienie godziny i dnia	52
2.2	(Faza 2) Ustawienie automatycznego programu tygodniowego	52
2.3	(Faza 3) Wybór trybu działania	55
2.4	(Faza 4) Regulacja temperatury c.o. - c.w.u.	56
3.	Funkcje specjalne.....	57
3.1	Funkcja Wakacje	57
3.2	Zmiana parametrów użytkownika	58
3.3	Włączenie programowania c.w.u.	60
3.4	Funkcja wstępnego ogrzewania.....	61
3.5	Maksymalna liczba dziennych przedziałów godzinowych.....	62
3.6	Temperatura minimalna c.o.....	62
3.7	Napełnianie układu	63
3.8	Wybór jednostki miary temperatury	63
3.9	Korekta odczytu temperatury otoczenia.....	64
3.10	Wejście styku telefonicznego.....	64
3.11	Rodzaj protokołu	65
3.12	Set Max CH oraz Set DHW.....	65
3.13	Kontrast (w wersjach z podświetleniem).....	66
3.14	Długość trwania oświetlenia (w wersjach z podświetleniem).....	66
4.	Inne funkcje.....	67
4.1	Menu informacji.....	67
4.2	Przerwanie napięcia zasilania.....	67
4.3	Diagnostyka	68
4.4	Uszkodzona sonda temperatury otoczenia.....	68
4.5	Uszkodzona sonda temperatury zewnętrznej.....	68
4.6	Przywrócenie ustawienia fabrycznego.....	68
4.7	Instalacja.....	69
5.	Parametry techniczne i ustawienia domyślne	70

1. PRZEGLĄD PANELU ZDALNEGO STEROWANIA

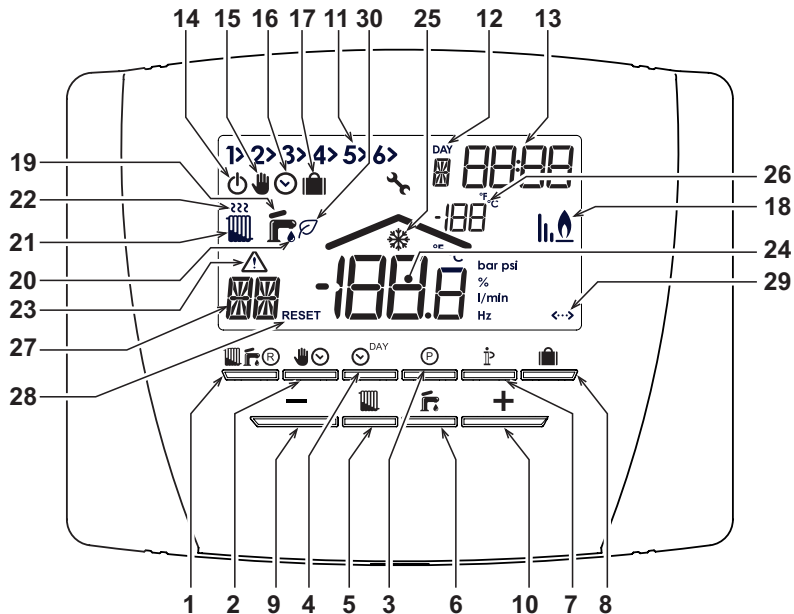











rys. 1

Legenda

- 1 Przycisk wyboru trybu WYŁ., Lato Zima/Reset Usterki
- 2 Przycisk działania Automatycznego/Ręcznego c.o.
- 3 Przycisk programowania c.o. - c.w.u.
- 4 Przycisk ustawienia godziny i dnia
- 5 Przycisk regulacji temperatury c.o.
- 6 Przycisk regulacji temperatury c.w.u.
- 7 Przycisk Informacje/Ustawienia użytkownika
- 8 Przycisk działania Wakacje/Kopiuj dzień programu c.o. - c.w.u.
- 9 Przycisk ręcznego zmniejszenia temperatury otoczenia
- 10 Przycisk ręcznego zwiększenia temperatury otoczenia
- 11 Przedział godzinowy programu c.o.
- 12 Wskaźnik dnia tygodnia
- 13 Wskaźnik godzin i minut
- 14 Wskaźnik trybu OFF
- 15 Wskaźnik działania ręcznego c.o.
- 16 Wskaźnik działania automatycznego c.o.
- 17 Wskaźnik funkcji Wakacje
- 18 Wskaźnik włączonego palnika oraz aktualnej mocy
- 19 Wskaźnik trybu Lato
- 20 Wskaźnik działania c.w.u.
- 21 Wskaźnik trybu Zima
- 22 Wskaźnik działania c.o.
- 23 Wskaźnik usterki
- 24 Wskaźnik temperatury otoczenia
- 25 Wskaźnik działania zabezpieczenia przez zamarzaniem
- 26 Wskaźnik temperatury zewnętrznej (tylko przy podłączonej opcjonalnej sondzie zewnętrznej)
- 27 Rodzaj usterki / Informacje
- 28 Wskaźnik RESET (migający) usterki
- 29 Komunikacja obecności OpenTherm
- 30 Wskaźnik działania trybu ECO c.w.u.

2. KONFIGURACJA I OBSŁUGA PANELU ZDALNEGO STEROWANIA W 4 PROSTYCH KROKACH

2.1 (Faza 1) Prawidłowe ustawienie godziny i dnia

1. Nacisnąć przycisk . Wskaźnik dnia zaczyna migać: naciskać przyciski  / , aby ustawić prawidłowy dzień. Pamiętać, że DAY 1 to poniedziałek, a DAY 7 to niedziela.
2. Nacisnąć przycisk . Wskaźnik godziny zaczyna migać: nacisnąć przyciski  / , aby ustawić
3. Nacisnąć przycisk . Wskaźnik minut zaczyna migać: nacisnąć przyciski  / , aby ustawić prawidłowe minuty w zakresie od 00 do 59.
4. Nacisnąć przycisk .



















2.2 (Faza 2) Ustawienie automatycznego programu tygodniowego

Po ustawieniu godziny i dnia panel zdalnego sterowania będzie wykonywać fabrycznie ustawiony program automatyczny. Program c.o. przewiduje 6 przedziałów godzinowych i dziennych poziomów temperatury ponumerowanych od 1 do 6. Można ustawić przedziały godzinowe w zakresie od 00:00 do 24:00 w skokach po 10 minut. Każdy poziom temperatury może być ustawiony w zakresie od 7°C do 32.5°C, w skokach po 0,1°C. Można zatem zaprogramować każdą kombinację godzin i temperatury podczas dnia, a każdy dzień tygodnia może być inny. Fabrycznie ustawiony program automatyczny jest następujący:

Od poniedziałku do piątku	Przedział 1	Przedział 2	Przedział 3	Przedział 4	Przedział 5	Przedział 6
Godzina rozpoczęcia	06:30	08:00	12:00	14:00	18:00	22:30
Poziom temperatury	21°C	18°C	21°C	18°C	21°C	16°C

Od soboty do niedzieli	Przedział 1	Przedział 2	Przedział 3	Przedział 4	Przedział 5	Przedział 6
Godzina rozpoczęcia	08:00	10:00	12:00	14:00	18:00	23:00
Poziom temperatury	21°C	21°C	21°C	21°C	21°C	16°C

Aby zmienić fabrycznie ustawiony program automatyczny, postępować według poniższych instrukcji.

1. Nacisnąć przycisk . Jeśli włączono programowanie c.w.u., za pomocą przycisków  /  wybrać symbol grzejnika i potwierdzić przyciskiem . Miga 6 przedziałów dziennych, a za numerem 1 komunikatu **DAY 1** pojawia się strzałka (). Wskazuje ona, że można modyfikować przedział godzinowy 1 poniedziałku.
2. Nacisnąć przycisk . Wskaźnik godziny i minut zaczyna migać: naciskać przyciski  / , aby zmienić godzinę rozpoczęcia przedziału godzinowego w skokach po 10 minut. Po przytrzymaniu przycisku godzina i minuty będą przewijać się szybciej.
3. Nacisnąć przycisk . Wskaźnik temperatury otoczenia wewnątrz domu zaczyna migać: naciskać przyciski  / , aby zmienić poziom temperatury w skokach po 0,1°C. Po przytrzymaniu przycisku temperatura będzie się przewijać szybciej.
4. Nacisnąć przycisk . 6 przedziałów godzinowych dziennych miga.
5. Następnie nacisnąć przycisk , aby przywołać na wyświetlacz przedział godzinowy 2 poniedziałku. Można go zmieniać, powtarzając czynności opisane w punktach 2 do 4.
6. Pozostałe przedziały godzinowe można przywołać na wyświetlacz poprzez wybranie przedziałów 3, 4, 5 lub 6 za pomocą przycisków  / , powtarzając punkt 5.
7. Teraz można wybrać ustawienie programu na kolejny dzień:
 - a. Nacisnąć przycisk  , aby przywołać na wyświetlacz dzień DAY 2. Program wtorku można zmienić, powtarzając czynności od punktu 2 do 6.
 - b. Nacisnąć przycisk  , aby skopiować program poniedziałkowy do wtorku. Aby skopiować ten sam program również na kolejne dni tygodnia, kilka razy nacisnąć przycisk .



Uwaga! Podczas ustawiania programu pamiętań, aby każdy przedział miał inną godzinę rozpoczęcia.

Uwagi dotyczące programu osobistego



		Przedział 1	Przedział 2	Przedział 3	Przedział 4	Przedział 5	Przedział 6
Poniedziałek	Godzina rozpoczęcia						
	Poziom temperatury						
Wtorek	Godzina rozpoczęcia						
	Poziom temperatury						
Środa	Godzina rozpoczęcia						
	Poziom temperatury						
Czwartek	Godzina rozpoczęcia						
	Poziom temperatury						
Piątek	Godzina rozpoczęcia						
	Poziom temperatury						
Sobota	Godzina rozpoczęcia						
	Poziom temperatury						
Niedziela	Godzina rozpoczęcia						
	Poziom temperatury						

2.3 (Faza 3) Wybór trybu działania



Wybór trybu WYŁ.

Jeśli przewiduje się opuszczenie mieszkania na dłuższy czas (patrz również Funkcja Wakacje) lub po prostu zamierza się wyłączyć ogrzewanie, naciśnięć przycisk . Na wyświetlaczu pojawi się symbol . Ogrzewanie jest wyłączone i włącza się tylko wtedy, kiedy temperatura otoczenia spadnie poniżej 5°C: jest to działanie ochronne zabezpieczające przed zamrażaniem w domu. W przypadku kotła akumulacyjnego nie będzie produkcji ciepłej wody użytkowej; w przypadku kotła standardowego ciepła woda użytkowa będzie produkowana.



Wybór trybu Lato

Aby wyłączyć ogrzewanie, a jednocześnie utrzymać produkcję ciepłej wody użytkowej, naciśnięć przycisk . Na wyświetlaczu pojawi się symbol . Ogrzewanie jest wyłączone i włącza się tylko wtedy, kiedy temperatura otoczenia spadnie poniżej 5°C: jest to działanie ochronne zabezpieczające przed zamrażaniem w domu. Kocioł niezależnie od rodzaju będzie produkować ciepłą wodę użytkową.



Wybór trybu Zima

Aby ponownie włączyć ogrzewanie i powrócić do poprzednio ustawionego trybu działania, ponownie naciśnięć przycisk . Na wyświetlaczu pojawi się symbol . Kocioł niezależnie od rodzaju będzie produkować ciepłą wodę użytkową.





Działanie automatyczne c.o. (w trybie Zima)

Naciśnięć przycisk . Na wyświetlaczu pojawi się symbol . Panel zdalnego sterowania będzie działać zgodnie z automatycznym programem tygodniowym i będzie wyświetlać 6 przedziałów godzinowych. Przedział wskazany strzałką to przedział aktywny w danym momencie. Jeśli na wyświetlaczu nie ma żadnej strzałki, oznacza to, że aktualna godzina jest między 00:00 a rozpoczęciem przedziału godzinowego 1.



Wyłączenie ustawionego poziomu temperatury



Podczas działania automatycznego wartość temperatury otoczenia może być tymczasowo zmieniona za pomocą przycisków  /  w skokach po 0,1°C. Po przytrzymaniu przycisku temperatura będzie się przewijała szybciej. Funkcja wyłączenia, wskazana na wyświetlaczu za pomocą migającego symbolu , zostanie anulowana w momencie pierwszej zmiany przedziału godzinowego.

Działanie ręczne c.o. (w trybie Zima)

Aby korzystać z panelu zdalnego sterowania przy stałym poziomie temperatury otoczenia, naciśnięć przycisk . Na wyświetlaczu pojawi się symbol  (nie wyświetla się 6 przedziałów godzinowych). Następnie ustawić wartość temperatury otoczenia za pomocą przycisków  /  w skokach po 0,1°C. Po przytrzymaniu przycisku temperatura będzie się przewijała szybciej. Działanie w trybie ręcznym będzie kontynuowane do momentu wybrania innego trybu działania.

2.4 (Faza 4) Regulacja temperatury c.o. - c.w.u.

Ogrzewanie - Naciśnięć przycisk : na wyświetlaczu pojawia się aktualne ustawienie temperatury wody w układzie grzania, które można regulować za pomocą przycisków  /  w skokach po 1°C. Naciśnięć dowolny przycisk, aby wyjść z tego menu.







Ciepła woda użytkowa - Naciśnięć przycisk : na wyświetlaczu pojawia się aktualne ustawienie temperatury ciepłej wody użytkowej, które można regulować za pomocą przycisków  /  w skokach po 1°C. Naciśnięć dowolny przycisk, aby wyjść z tego menu.

3. FUNKCJE SPECJALNE

3.1 Funkcja Wakacje

Funkcja wyłącza ogrzewanie (jeśli kocioł jest wyposażony w zbiornik akumulacyjny, również produkcję ciepłej wody użytkowej) na określony czas, w zakresie od 1 godziny do 45 dni w skokach po 1 godzinie. Pozwala to na uzyskanie oszczędności energii oraz kosztów podczas przebywania poza domem. Wcześniej ustawiony tryb działania wznawia się w momencie zakończenia funkcji Wakacje. Ogrzewanie włącza się tylko wtedy, kiedy temperatury otoczenia spadnie poniżej 5°C: jest to działanie ochronne zabezpieczające przed zamarzaniem w domu.

Aby włączyć i ustawić funkcję Wakacje, postępować według poniższych instrukcji.

1. Nacisnąć przycisk . Symbol  zaczyna migać, symbol  świeci światłem ciągłym, a wskaźnik godziny i minut wyświetla -00:01. Informuje to o czasie, jaki pozostał do zakończenia funkcji Wakacje.
 2. Naciskać przyciski  / , aby wydłużyć czas pozostały do zakończenia funkcji Wakacje w skokach po 1 godz. (-00:01 oznacza 1 godzinę; -45:00 oznacza 45 dni). Po przytrzymaniu przycisku godzina i dni będą przewijać się szybciej.
 3. Podczas funkcji Wakacje wyświetlacz nadal będzie wskazywać czas, jaki pozostał do zakończenia tej funkcji.
- Aby anulować funkcję **Wakacje**, nacisnąć przycisk  lub dowolny inny przycisk związany z innym trybem działania.

3.2 Zmiana parametrów użytkownika

Przesunięcie temperaturowe - Krzywa kompensacji klimatycznej względem temperatury zewnętrznej

Gdy zainstalowana jest sonda zewnętrzna (opcjonalna), system regulacji działa z przesunięciem temperaturowym. Sonda zewnętrzna powinna być powiązana z płytką sterującą kotła: w tym celu należy zapoznać się z odpowiednią instrukcją. W tym trybie temperatura w układzie grzewczym jest regulowana w zależności od warunków pogodowych, aby zapewnić wysoki komfort i energooszczędność przez cały rok. W szczególności, gdy temperatura na zewnątrz wzrasta, temperatura wody c.o. podawana przez system zmniejsza się zgodnie z określoną krzywą kompensacji. W przypadku regulacji z przesunięciem temperaturowym temperatura ustawiona za pomocą ustawienia „Regulacja temperatury ogrzewania” staje się maksymalną temperaturą dostarczaną przez system. Wskazane jest ustawienie maksymalnej wartości, aby umożliwić regulację systemu w całym jego użytecznym zakresie roboczym. Krzywą kompensacji można regulować w zakresie od 1 do 10 sekund zgodnie z poniższym wykresem.

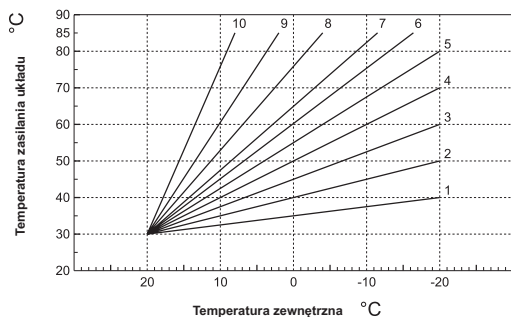

1. Naciśnąć przycisk **ⓘ** i przytrzymać przez 3 sekundy.
2. Wyświetlacz pokazuje parametr CU.
Za pomocą przycisków **+** / **-** zmienić krzywą kompensacji w skokach po 1 jednostce. Po przytrzymaniu przycisku wartość będzie przewijać się szybciej.
3. Naciśnąć dowolny przycisk, aby wyjść z menu.

Po ustawieniu krzywej na 0 regulacja z przesunięciem temperaturowym jest wyłączona.

System powinien zostać wyregulowany w momencie instalacji przez wykwalifikowany personel. Jednak użytkownik może dokonać dalszych regulacji niezbędnych do optymalizacji poziomów komfortu. Jeśli temperatura w pomieszczeniu jest niższa od wymaganej wartości, zaleca się ustawienie krzywej wyższego rzędu i na odwrót. Kontynuować nastawę poprzez krokowe / stopniowe/ zwiększanie lub zmniejszanie i sprawdzać wynik w pomieszczeniu.

Po ustawieniu krzywej kompensacji można wyregulować równoległe przesunięcie krzywych w zakresie od 20 do 40 zgodnie z następującymi wykresami:

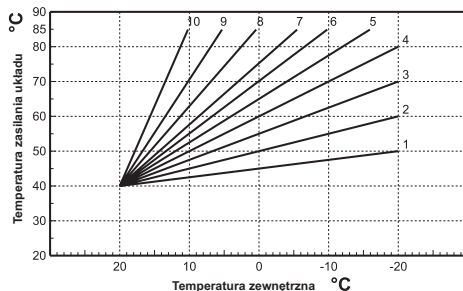
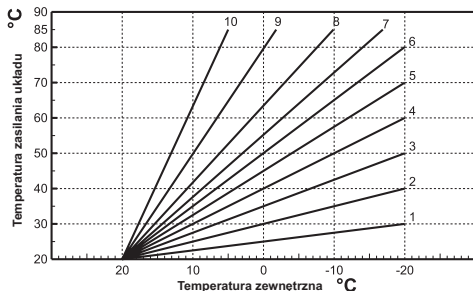

1. Nacisnąć przycisk **P** i przytrzymać przez 3 sekundy.
2. Wyświetlacz pokazuje parametr **CU**.
3. Naciskać przycisk **P** aż do momentu, kiedy wyświetli się parametr **OF**.
4. Naciskać przyciski **+** / **-**, aby zmienić

przesunięcie równoległe krzywych w skokach po 1°C. Po przytrzymaniu przycisku wartość będzie przewijać się szybko.

5. Nacisnąć dowolny przycisk, aby wyjść z menu.

Przesunięcie temperaturowe - Kompensacja w zależności od temperatury otoczenia.

W miarę zbliżania się temperatury otoczenia do ustawionej wartości nastawy temperatura grzania jest odpowiednio regulowana, aby dokładniej osiągnąć żadaną wartość bez nadmiernego wytwarzania ciepła i marnowania energii. W sposób odczuwalny dla użytkownika poprawia to komfort przebywania w danym pomieszczeniu.

3.3 Włączenie programowania c.w.u.

Aby włączyć programowanie c.w.u., postępować według poniższych instrukcji.

1. Nacisnąć przycisk **P** i przytrzymać przez 3 sekundy.
2. Wyświetlacz pokazuje parametr **CU**.
3. Naciskać przycisk **P** aż do momentu, kiedy wyświetli się parametr **P1**.

Ustawić żadaną wartość za pomocą przycisków **+**/**-**.

0 = Program wyłączony, ciągły tryb komfort zarówno latem, jak i zimą.

1 = Program włączony tylko zimą

2 = Program włączony latem i zimą

3 = Program wyłączony, ciągły tryb economy zarówno latem, jak i zimą.

4. Nacisnąć dowolny przycisk, aby wyjść z menu.

Aby ustawić automatyczny program tygodniowy, postępować zgodnie z instrukcjami w punkcie „Faza 2. Ustawienie automatycznego programu tygodniowego”. W tym celu wybrać w punkcie „1” symbol kranu i pamiętać, że w punkcie „3” należy ustawić EC (Economy) lub CO (Comfort) zamiast wartości temperatury. Panel zdalnego sterowania posiada programator godzinowy tygodniowy w oparciu o dwa poziomy: podczas poziomu COMFORT kocioł będzie utrzymywać zasobnik akumulatorowy w ustawionej temperaturze; podczas poziomu Economy kocioł nie będzie produkować ciepłej wody użytkowej. Typologia zasobnika akumulacyjnego patrz dokumentacja kotła.

Uwaga: Upewnić się, czy panel zdalnego sterowania jest ustawiony w trybie Zima oraz pracuje w trybie automatycznym.

3.4 Funkcja wstępnego ogrzewania

Funkcja ta jest włączona tylko wtedy, kiedy wybrano tryb automatycznego działania c.o.







Po ustawieniu trybu Automatycznego funkcja przewiduje godzinę uruchomienia układu grzania (nie przed godz. 00:00 tego samego dnia) w taki sposób, że temperatura otoczenia ustawiona przez użytkownika została osiągnięta na początku zaprogramowanego przedziału. Panel zdalnego sterowania oblicza pierwszy hipotetyczny czas włączenia wstępnego: jeśli zaprogramowana temperatura otoczenia zostanie osiągnięta w czasie krótszym od obliczonego, czas wstępnego ogrzewania zostanie skrócony i odwrotnie. W ten sposób przebiega automatyczne uczenie się, którego celem jest określenie możliwie najkrótszego koniecznego czasu ogrzewania wstępnego.

Panel sterowania zdalnego daje ponadto możliwość ustawienia stałego narastania /rampy/ wstępnego ogrzewania: w takim przypadku temperatura otoczenia będzie podnosiła się o 3°C na godzinę.

Ważne jest, aby program automatycznego grzania był zaprogramowany odpowiednio do harmonogramu godzinowego zapotrzebowania na ciepło, a nie w zależności od godziny, o której system grzania powinien się uruchomić.

Aby włączyć lub wyłączyć tę funkcję, postępować według poniższych instrukcji.

1. Nacisnąć przycisk **P** i przytrzymać przez 3 sekundy.
2. Wyświetlacz pokazuje parametr **CU**.
3. Naciskać przycisk **P** aż do momentu, kiedy wyświetli się parametr **P2**.

Za pomocą przycisków  /  ustawić na 0, aby wyłączyć wstępne ogrzewanie. Za pomocą przycisków  /  ustawić na 1, aby włączyć wstępne ogrzewanie. Za pomocą przycisków  /  ustawić na 2, aby włączyć wstępne ogrzewanie ze stałym narastaniem temperatury /rampą/ o 3°C.

4. Nacisnąć dowolny przycisk, aby wyjść z menu.

Podczas funkcji wstępnego ogrzewania miga symbol °C temperatury otoczenia.

Funkcja wstępnego ogrzewania kończy się, kiedy różnica między zaprogramowaną temperaturą otoczenia a rzeczywistą temperaturą jest mniejsza niż 0.5 °C.

3.5 Maksymalna liczba dziennych przedziałów godzinowych

Program c.o. przewiduje 6 przedziałów godzinowych i dziennych poziomów temperatury ponumerowanych od 1 do 6. W razie konieczności można ograniczyć ich liczbę do min. 2.

1. Nacisnąć przycisk **P** i przytrzymać przez 3 sekundy.
2. Wyświetlacz pokazuje parametr **CU**.
3. Naciskać przycisk **P** aż do momentu, kiedy wyświetli się parametr **P3**.

Za pomocą przycisków **+**/**-** zmienić liczbę dziennych przedziałów godzinowych w zakresie od 2 do 6.

4. Nacisnąć dowolny przycisk, aby wyjść z menu.

3.6 Temperatura minimalna c.o.

Aby ustawić minimalną wartość wody w układzie grzania w skokach po 1°C, postępować według poniższych instrukcji.



1. Nacisnąć przycisk **P** i przytrzymać przez 3 sekundy.
2. Wyświetlacz pokazuje parametr CU.
3. Naciskać przycisk **P** aż do momentu, kiedy wyświetli się parametr P4.







Za pomocą przycisków **+**/**-** ustawić parametr w skokach po 1°C. Po przytrzymaniu przycisku wartość będzie przewijać się szybciej.

4. Nacisnąć dowolny przycisk, aby wyjść z menu.

3.7 Napełnianie układu

Funkcja zarządza trybem działania urządzenia elektrycznego napełniającego układ hydrauliczny w określonych modelach kotłów.

1. Nacisnąć przycisk  i przytrzymać przez 3 sekundy.
2. Wyświetlacz pokazuje parametr **CU**.
3. Naciskać przycisk  aż do momentu, kiedy wyświetli się parametr **P5**.



Za pomocą przycisków  /  ustawić na 0, aby wyłączyć urządzenie elektryczne napełniania. Za pomocą przycisków  /  ustawić na 1, aby włączyć ręczne napełnianie układu. Za pomocą przycisków  /  ustawić na 2, aby włączyć automatyczne napełnianie układu.

4. Nacisnąć dowolny przycisk, aby wyjść z menu.

Uwaga: Ustawić napełnianie ręczne na płycie sterowania kotła. Podczas działania ręcznego oraz w przypadku, gdy czujnik zainstalowany w kotle wykryje niewystarczające ciśnienie, na wyświetlaczu pojawia się migająca ikona paska; po naciśnięciu przycisku  włączy się odpowiedni elektrozawór. Podczas ładowania układu w sposób ręczny lub automatyczny ikona paska świeci światłem ciągłym. Po przywróceniu ciśnienia nominalnego panel zdalnego sterowania powraca do normalnego widoku wyświetlacza.

3.8 Wybór jednostki miary temperatury

Aby ustawić panel zdalnego sterowania na °C lub °F, postępować według poniższych instrukcji.

1. Nacisnąć przycisk  i przytrzymać przez 3 sekundy.
2. Wyświetlacz pokazuje parametr **CU**.
3. Naciskać przycisk  aż do momentu, kiedy wyświetli się parametr **P6**.

Za pomocą przycisków  /  ustawić na 0, aby wybrać °C.

Za pomocą przycisków  /  ustawić na 1, aby wybrać °F.

4. Nacisnąć dowolny przycisk, aby wyjść z menu.

3.9 Korekta odczytu temperatury otoczenia

Aby skorygować odczyt temperatury otoczenia w zakresie od -2°C do $+2^{\circ}\text{C}$ w skokach po $0,1^{\circ}\text{C}$, postępować według poniższych instrukcji.



1. Nacisnąć przycisk **P** i przytrzymać przez 3 sekundy.
2. Wyświetlacz pokazuje parametr **CU**.
3. Naciskać przycisk **P** aż do momentu, kiedy wyświetli się parametr **P7**.
Za pomocą przycisków $\frac{+}{-}$ ustawić parametr w skokach po $0,1^{\circ}\text{C}$.
4. Nacisnąć dowolny przycisk, aby wyjść z menu.

3.10 Wejście styku telefonicznego

Tak długo, jak styk telefoniczny jest otwarty, zagwarantowane jest prawidłowe działanie panelu zdalnego sterowania. Zamknięcie tego styku, o czym informują symbole $\langle \rangle$ na wyświetlaczu, może być wykorzystane do wymuszenia wyłączenia przez panel zdalnego sterowania układu grzania lub ustawienia temperatury otoczenia na stałą, fabrycznie ustawioną wartość.

Aby ustawić te dwie funkcjonalności, postępować według poniższych instrukcji.

1. Nacisnąć przycisk **P** i przytrzymać przez 3 sekundy.
2. Wyświetlacz pokazuje parametr **CU**.
3. Naciskać przycisk **P** aż do momentu, kiedy wyświetli się parametr **P8**.
Za pomocą przycisków $\frac{+}{-}$ ustawić na 0, aby wyłączyć grzanie w momencie zamknięcia styku.
Ustawić na 1 przyciskami $\frac{+}{-}$, aby ustawić temperaturę otoczenia na stałą wartość fabryczną (za pomocą kolejnego parametru **P9**) w momencie zamknięcia styku.
4. Nacisnąć przycisk **P**.
5. Wyświetlacz pokazuje parametr **P9**.



Ustawić wartość temperatury otoczenia, którą panel zdalnego sterowania będzie ustawiać w momencie zamknięcia styku (w przypadku, gdy parametr **P8** jest ustawiony na 1) za pomocą przycisków / w skokach po 0,1°C. Po przytrzymaniu przycisku temperatura będzie się przewijała szybciej.

6. Naciśnąć dowolny przycisk, aby wyjść z menu.

Zmiana trybu działania panelu zdalnego sterowania w momencie otwarcia lub zamknięcia styku telefonicznego musi dokonać się w ciągu maksymalnie 60 sekund.



3.11 Rodzaj protokołu

Postępować zgodnie z poniższymi instrukcjami, aby sprawdzić rodzaj stosowanego protokołu.

1. Naciśnąć przycisk  i przytrzymać przez 3 sekundy.
2. Wyświetlacz pokazuje parametr **CU**.
3. Naciskać przycisk  aż do momentu, kiedy wyświetli się parametr **OT**.
4. Sprawdzić, czy jest ustawiony na „1”.



3.12 Set Max CH oraz Set DHW

Postępować zgodnie z poniższymi instrukcjami, aby sprawdzić, czy ustawienia nastawy grzania i c.w.u. mogą być zarówno odczytane, jak i zapisane w kotle (0 = domyślnie), lub tylko zapisane (1).

1. Naciśnąć przycisk  i przytrzymać przez 3 sekundy.
2. Wyświetlacz pokazuje parametr **CU**.
3. Naciskać przycisk  aż do momentu, kiedy wyświetli się parametr **FS**.
4. Sprawdzić, czy jest ustawiony na „1”.



3.13 Kontrast (w wersjach z podświetleniem)

Aby zmodyfikować kontrast wyświetlacza, należy postępować zgodnie z poniższymi instrukcjami.

1. Nacisnąć przycisk **ⓘ** i przytrzymać przez 3 sekundy.
2. Wyświetlacz pokazuje parametr **CU**.
3. Naciskać przycisk **ⓘ** aż do momentu, kiedy wyświetli się parametr **D1**.
4. Przyciskami  /  wyregulować kontrast.

3.14 Długość trwania oświetlenia (w wersjach z podświetleniem)

Aby zmodyfikować długość trwania podświetlenia, należy postępować zgodnie z poniższymi

1. Nacisnąć przycisk **ⓘ** i przytrzymać przez 3 sekundy.
2. Wyświetlacz pokazuje parametr **CU**.
3. Naciskać przycisk **ⓘ** aż do momentu, kiedy wyświetli się parametr **D2**.
4. Przyciskami  /  zmienić czas trwania w sekundach.

4. INNE FUNKCJE

4.1 Menu informacji

Panel zdalnego sterowania może przekazać użytkownikowi pewne informacje na temat stanu kotła. Każde naciśnięcie przycisku  pozwala na cykliczne wyświetlanie następujących informacji:

- T1** Temperatura wody doprowadzanej do układu grzania
- T2** Temperatura ciepłej wody użytkowej
- T3** Temperatura wody powracającej z układu grzania (tylko w przypadku kotłów wyposażonych w taki czujnik)
- T4** Nastawa temperatury doprowadzanej wody obliczona przez panel zdalnego sterowania
- P5** Bieżąca moc palnika
- F6** Bieżąca prędkość wentylatora (tylko w przypadku kotłów kondensacyjnych)
- F7** Bieżące natężenie przepływu ciepłej wody użytkowej (tylko w przypadku standardowych kotłów wyposażonych w przepływomierz)
- P8** Bieżące ciśnienie w układzie (tylko w przypadku kotłów wyposażonych w czujnik ciśnienia)
- M** Model panelu zdalnego sterowania
- V** Wersja oprogramowania panelu zdalnego sterowania

Nacisnąć dowolny przycisk, aby wyjść z menu.

4.2 Przerwanie napięcia zasilania

Panel zdalnego sterowania jest w stanie zapamiętać tryb działania oraz aktualizację kalendarza (dzień, godzina i minuta) w razie przerwy w zasilaniu. Czas rezerwy ładowania wynosi 5 godzin minimum (gwarantowane tylko w przypadku, kiedy panel zdalnego sterowania jest zasilany elektrycznie przez czas nie krótszy niż 1 godzina).

W przeciwnym razie konieczne będzie ponowne ustawienie aktualnego dnia, godziny i minut, a następnie trybu działania.

4.3 Diagnostyka

Panel zdalnego sterowania na bieżąco kontroluje stan kotła i sygnalizuje ewentualne nieprawidłowości na wyświetlaczu za pomocą ikony alarmowej oraz określonego kodu błędu: w związku z tym opis danej nieprawidłowości można znaleźć w dokumentacji kotła. Niektóre usterki powodują trwałe zablokowanie (oznaczone literą „A” oraz symbolem **RESET**): w celu przywrócenia pracy kotła wystarczy nacisnąć przycisk .

Inne usterki powodują zablokowanie czasowe (są one oznaczone literą „F”), które jest wyłączane automatycznie, gdy tylko wartość powróci do zakresu normalnego funkcjonowania kotła.

4.4 Uszkodzona sonda temperatury otoczenia



W razie wykrycia uszkodzenia sondy temperatury otoczenia panelu zdalnego sterowania na wyświetlaczu pojawia się kod E92 oraz symbol . Grzanie zostaje wyłączone.

4.5 Uszkodzona sonda temperatury zewnętrznej

W przypadku działania z przesunięciem temperaturowym oraz w razie wykrycia uszkodzenia sondy temperatury zewnętrznej (opcja) na wyświetlaczu pojawia się kod E93 oraz symbol . Temperatura regulacji zatrzymuje się na wartości „Regulacja temperatury c.o”. Aby usunąć usterkę, zresetować sondę zewnętrzną lub wyłączyć regulację przesunięcia temperaturowego.

4.6 Przywrócenie ustawienia fabrycznego

Uwaga! Przeprowadzenie tej procedury spowoduje przywrócenie wszystkich parametrów panelu zdalnego sterowania do wartości fabrycznych. Konieczne będzie zatem powtórzenie procedury dotyczącej automatycznego programowania tygodniowego oraz ponowne ustawienie parametrów użytkownika.

Nacisnąć jednocześnie przyciski  /  i przytrzymać przez 10 sekund: wyświetli się jedynie migający kod RE. Jeśli przyciski zostaną w dowolnym momencie przed upływem 10 sekund zwolnione, procedura zostanie przerwana. Po przywróceniu ustawień fabrycznych panel zdalnego sterowania wyświetli wszystkie symbole wyświetlacza.

4.7 Instalacja

Panel zdalnego sterowania powinien być zamocowany na ścianie na wysokości ok. 1,5 m od podłogi, z dala od drzwi wejściowych, okien lub źródeł ciepła, które mogą wpływać na temperaturę otoczenia. Przed wykonaniem instalacji odłączyć kocioł od zasilania elektrycznego. Zdjąć część przednią panelu zdalnego sterowania. W tym celu podważyć ją śrubokrętem w punktach **A**. Następnie na ścianie za pomocą zestawu dołączonych w komplecie śrub montażowych zamontować tylną część panelu zdalnego sterowania. Uważać podczas przeprowadzania 2 przewodów przez otwory znajdujące się powyżej zacisków. Użyć zacisków „**COM**” do połączenia elektrycznego. W razie konieczności podłączyć styk telefoniczny (styk bezpotencjałowy). Użyć zacisków „**AUX**”. Założyć z powrotem przednią część panelu zdalnego sterowania

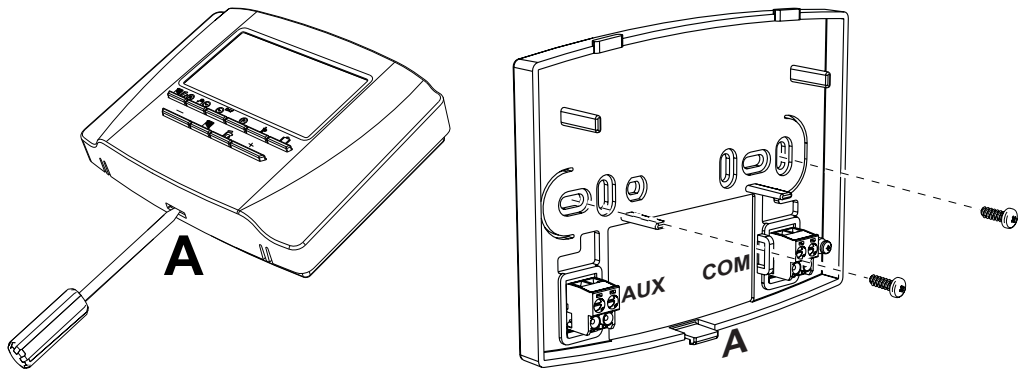

Użyć przewodu dwużyłowego (2x0.75mm kw., maks. 2x2,5mm kw.). Pamiętać, że nie mogą one przebiegać tak samo, jak przewody zasilające. Maksymalna długość przewodu nie może przekraczać 50 m.

5. PARAMETRY TECHNICZNE I USTAWIENIA DOMYŚLNE

Ustawienie godziny		12:00
Ustawienie dnia		Day 1=poniedziałek
Tryb działania		Automatyczny
Ręczna temperatura grzania		20°C
Temperatura zabezpieczenia otoczenia przez zamarzaniem		5°C
CU	Krzywa kompensacji	0=Wył.
OF	Równoległe przesunięcie krzywych	30°C
P1	Włączenie programowania c.w.u.	0=Wył.
P2	Funkcja wstępnego ogrzewania	0=Wył.
P3	Maksymalna liczba dziennych przedziałów godzinowych	6
P4	Temperatura minimalna c.o.	-
P5	Napełnianie układu	0=Wył.
P6	Część jednostki miary temperatury	0=°C
P7	Korekta odczytu temperatury otoczenia	0
P8	Cześć działania wejścia styku telefonicznego	0=Wyłączenie grzania
P9	Ręczna temperatura w momencie zamknięcia wejścia styku telefonicznego	20°C
OT	Rodzaj protokołu komunikacyjnego OpenTherm	1
FS	Wymuszenie temperatury zasilania c.w.u.	0
D1	Poziom kontrastu LCD (tylko w wersjach z podświetleniem)	2
D2	Długość trwania oświetlenia (w wersjach z podświetleniem)	10

PL Zgodnie z Rozporządzeniem 811/2013 klasa urządzenia sterującego temperatury jest następująca:

Klasa	Wkład do sezonowej wydajności energetycznej ogrzewania środowiska	Opis
V	+3%	Zdalnego panelu pokojowego
VI	+4%	Zestaw panelu pokojowego połączony z sondą zewnętrzną ; zainstalowany na kotle z palnikiem modułującym
VIII	+5%	Zestaw zarządzania strefami podłączony do 3 zestawów paneli pokojowych; zainstalowany na kotle wyposażonym w palnik modułujący

1.	Обзор дистанционного управления	73
2.	4 простых шага для настройки пульта дистанционного управления и управления им	75
2.1	(Фаза 1) Правильная установка времени и дня недели	75
2.2	(Фаза 2) Настройка автоматической недельной программы	75
2.3	(Фаза 3) Выбор режима работы	78
2.4	(Фаза 4) Регулировка температуры отопления/ГВС	79
3.	Специальные функции	80
3.1	Функция отпуска	80
3.2	Редактирование пользовательских параметров	81
3.3	Подключение программирования ГВС	83
3.4	Функция предварительного подогрева	84
3.5	Максимальное количество суточных временных диапазонов	85
3.6	Минимальная температура отопления	85
3.7	Заполнение системы	86
3.8	Выбор единицы измерения температуры	86
3.9	Корректировка показаний температуры в помещении	87
3.10	Вход телефонного контакта	87
3.11	Тип протокола	88
3.12	Уставка Max CH и DHW	88
3.13	Контрастность (для версий с подсветкой)	89
3.14	Продолжительность подсветки (для версий с подсветкой)	89
4.	Прочие функции	90
4.1	Информационное меню	90
4.2	Сбой питания	90
4.3	Диагностика	91
4.4	Неисправность датчика температуры в помещении	91
4.5	Неисправность внешнего датчика температуры	91
4.6	Сброс к заводским настройкам	91
4.7	Монтаж	92
5.	Технические характеристики и настройки по умолчанию	93

1. ОБЗОР ДИСТАНЦИОННОГО УПРАВЛЕНИЯ











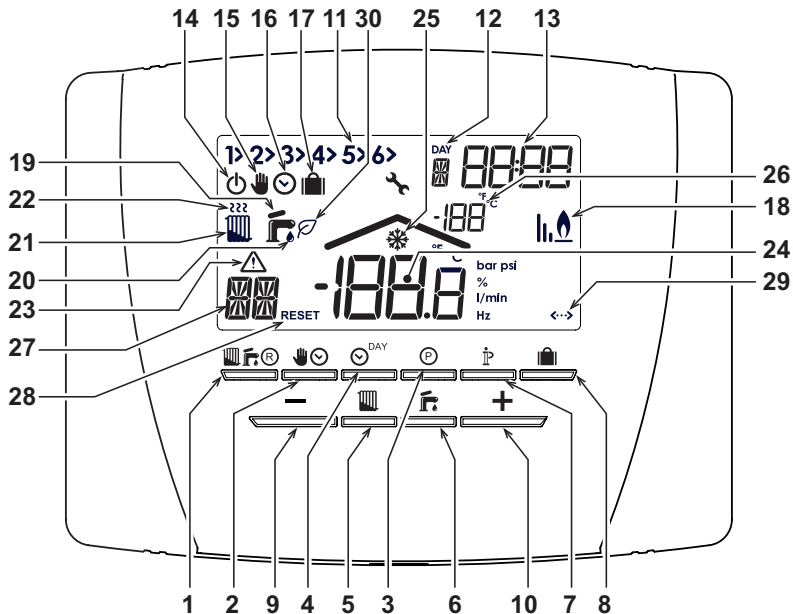

рис. 1

Список обозначений

- 1 Кнопка выбора режима ВЫКЛ., Лето-Зима/Сброс неисправностей
- 2 Кнопка автоматического/ручного режима системы отопления
- 3 Кнопка программирования отопления/ГВС
- 4 Кнопка установки времени и дня недели
- 5 Кнопка регулировки температуры отопления
- 6 Кнопка регулировки температуры ГВС
- 7 Кнопка информации/настроек пользователя
- 8 Кнопка функции отпуска/копирование дня программы отопления/ГВС
- 9 Кнопка ручного понижения температуры в помещении
- 10 Кнопка ручного увеличения температуры в помещении
- 11 Временные диапазоны программы отопления
- 12 Индикация дня недели
- 13 Индикация часов и минут
- 14 Индикация режима ВЫКЛ.
- 15 Индикация ручного режима отопления
- 16 Индикация автоматического режима отопления
- 17 Индикация функции отпуска
- 18 Индикация включенной горелки и текущей мощности
- 19 Индикация летнего режима
- 20 Индикация работы ГВС
- 21 Индикация зимнего режима
- 22 Индикация режима отопления
- 23 Индикация неисправности
- 24 Индикация температуры в помещении
- 25 Индикация работы противообледенительной системы в помещении
- 26 Индикация наружной температуры (только при подключенном дополнительном внешнем датчике)
- 27 Тип неисправности/Информация
- 28 Индикация СБРОСА (мигание) неисправности
- 29 Наличие связи OpenTherm
- 30 Индикация текущего режима ECO ГВС

2. 4 ПРОСТЫХ ШАГА ДЛЯ НАСТРОЙКИ ПУЛЬТА ДИСТАНЦИОННОГО УПРАВЛЕНИЯ И УПРАВЛЕНИЯ ИМ

2.1 (Фаза 1) Правильная установка времени и дня недели

1. Нажмите на кнопку . Индикация дня начнет мигать: используйте кнопки  / , чтобы задать нужный день, учитывая, что ДЕНЬ 1 - это понедельник, а ДЕНЬ 7 - это воскресенье.
2. Нажмите на кнопку . Индикация часа начнет мигать: используйте кнопки  / , чтобы задать нужное время от 00 до 23.
3. Нажмите на кнопку . Индикация минут начнет мигать: используйте кнопки  / , чтобы задать нужные минуты от 00 до 59.
4. Нажмите на кнопку .



















2.2 (Фаза 2) Настройка автоматической недельной программы

После настройки времени и дня недели пульт дистанционного управления будет следовать предварительно заданной автоматической программе. Программа отопления предусматривает 6 суточных временных диапазонов по уровню температуры, пронумерованных от 1 до 6. Можно установить временные диапазоны между 00:00 и 24:00, настраивая их с шагом в 10 минут. Каждый уровень температуры задается в диапазоне от 7°C до 32,5°C и настраивается с шагом в 0,1°C. Таким образом, можно запрограммировать любую комбинацию времени и температуры в течение дня и на любые дни недели. Предварительно заданная автоматическая программа выглядит следующим образом:

С понедельника по пятницу	Временной интервал 1	Временной интервал 2	Временной интервал 3	Временной интервал 4	Временной интервал 5	Временной интервал 6
Время начала	06:30	08:00	12:00	14:00	18:00	22:30
Уровень температуры	21°C	18°C	21°C	18°C	21°C	16°C

С субботы по воскресенье	Временной интервал 1	Временной интервал 2	Временной интервал 3	Временной интервал 4	Временной интервал 5	Временной интервал 6
Время начала	08:00	10:00	12:00	14:00	18:00	23:00
Уровень температуры	21°C	21°C	21°C	21°C	21°C	16°C

Следуйте нижеприведенным инструкциям для редактирования предварительно заданной автоматической программы.

1. Нажмите на кнопку . Если программирование режима ГВС подключено, то с помощью кнопок  /  выберите символ радиатора и подтвердите с помощью кнопки . Будут мигать 6 ежедневных временных диапазонов, а за цифрой 1 ДНЯ 1 будет стоять стрелка () для указания на то, что можно отредактировать временной диапазон 1 понедельника.
2. Нажмите на кнопку . Индикация часа и минут начнет мигать: используйте кнопки  / , чтобы изменить время начала временного интервала шагами в 10 минут. При удерживании кнопки часы и минуты будут меняться в ускоренном темпе.
3. Нажмите на кнопку . Индикация температуры окружающей среды внутри дома начинает мигать: используйте кнопки  /  для изменения уровня температуры с шагом 0,1°C. Если удерживать кнопку нажатой, температура будет меняться в ускоренном темпе.
4. Нажмите на кнопку . 6 суточных диапазонов начнут мигать.
5. Затем нажмите кнопку , чтобы вызвать на дисплее временной интервал 2 понедельника, который можно изменить, повторив пункты 2-4.
6. Остальные временные диапазоны можно вызвать на экран дисплея, выбирая диапазоны 3, 4, 5 или 6 с помощью кнопок  / , повторив пункт 5.
7. Теперь можно выбрать настройку программы на следующий день:
 - a. Нажмите на кнопку  DAY, чтобы вызвать ДЕНЬ 2 на экран дисплея. Программу вторника можно отредактировать, повторив пункты 2-6.
 - б. Нажмите на кнопку  , чтобы скопировать программу с понедельника на вторник. Чтобы скопировать ту же программу и на следующие дни недели, нажмите кнопку  несколько раз.



Внимание! При настройке программы следите за тем, чтобы каждый временной интервал имел разное время начала.

График персональной программы



		<i>Временной интервал 1</i>	<i>Временной интервал 2</i>	<i>Временной интервал 3</i>	<i>Временной интервал 4</i>	<i>Временной интервал 5</i>	<i>Временной интервал 6</i>
Понедельник	Время начала						
	Уровень температуры						
Вторник	Время начала						
	Уровень температуры						
Среда	Время начала						
	Уровень температуры						
Четверг	Время начала						
	Уровень температуры						
Пятница	Время начала						
	Уровень температуры						
Суббота	Время начала						
	Уровень температуры						
Воскресенье	Время начала						
	Уровень температуры						

2.3 (Фаза 3) Выбор режима работы



Выбор режима ВЫКЛ.

Если вы планируете покинуть дом на долгое время (см. также функцию «Отпуск») или просто хотите выключить отопление, нажмите на кнопку  и на дисплее появится символ . Отопление отключается и активируется только в том случае, если температура в помещении опускается ниже 5°C: это защитная функция против обледенения в доме. Котел, если он оборудован накопительным баком, не будет подавать горячую воду для бытового потребления; котел мгновенного нагрева будет подавать горячую воду.



Выбор летнего режима

Если вы хотите выключить отопление, сохранив подачу горячей воды для бытового потребления, нажмите на кнопку , чтобы отобразить на дисплее символ . Отопление отключается и активируется только в том случае, если температура в помещении опускается ниже 5°C: это защитная функция против промерзания дома. Котел любого типа будет подавать горячую воду.



Выбор зимнего режима

Чтобы снова включить отопление и вернуться в ранее заданный режим работы, снова нажмите кнопку , и на дисплее появится символ . Котел любого типа будет подавать горячую воду.





Автоматический режим отопления (в зимнем режиме)

Нажмите на кнопку , и на дисплее появится символ . Пульт дистанционного управления будет работать в соответствии с автоматической недельной программой, отображая 6 временных диапазонов. Диапазон, обозначенный стрелкой, будет активным на тот момент. Если на дисплее отсутствуют стрелки, это означает, что текущее время находится между 00:00 и началом временного интервала 1.



Исключение заданного уровня температуры



В автоматическом режиме значение температуры в помещении можно временно изменить, используя кнопки  /  с шагом 0,1°C. Если удерживать кнопку нажатой, температура будет меняться в ускоренном темпе. Функция исключения, обозначенная на дисплее мигающим символом , будет отменена при первом изменении временного диапазона.

Ручной режим отопления (в зимнем режиме)

Чтобы использовать пульт дистанционного управления при фиксированном уровне температуры в помещении, нажмите кнопку , и на дисплее появится символ  (при этом 6 временных диапазонов не отображаются). Затем установите значение температуры в помещении, используя кнопки  /  с шагом 0,1°C. Если удерживать кнопку нажатой, температура будет меняться в ускоренном темпе. Ручной режим будет сохраняться до тех пор, пока не будет выбран другой режим работы.

2.4 (Фаза 4) Регулировка температуры отопления/ГВС

Отопление - Нажмите кнопку : на дисплее появится текущая настройка температуры воды в контуре отопления, которую можно отрегулировать с помощью кнопок  /  с шагом 1°C. Нажмите любую кнопку, чтобы выйти из меню.





ГВС - Нажмите кнопку : на дисплее появится текущая настройка температуры воды ГВС, регулируемая с помощью кнопок  /  с шагом 1°C. Нажмите любую клавишу, чтобы выйти из меню.

3. СПЕЦИАЛЬНЫЕ ФУНКЦИИ

3.1 Функция отпуска

Служит для отключения отопления (если котел оборудован накопительным баком), а также производства воды ГВС на определенный период времени - от 1 часа до 45 дней - с регулировкой шагами в 1 час. Это позволяет вам экономить электроэнергию и соответствующие расходы, когда вы находитесь вдали от дома, в то время как по окончании действия функции «Отпуск» заданный рабочий режим будет возобновлен. Отопление включается только в том случае, когда температура в помещении опускается ниже 5°C: защитная функция от обледенения в доме.

Следуйте нижеприведенным инструкциям, чтобы активировать и настроить функцию «Отпуск».

1. Нажмите на кнопку . Символ  начнет мигать, появится символ  (непрерывный свет), а часы и минуты будут показывать -00:01, что соответствует времени, оставшемуся до конца функции «Отпуск».
2. Используйте кнопки  / , чтобы увеличить время, оставшееся до окончания действия «Отпуск», шагами в 1 час (-00:01 означает 1 час; -45:00 означает 45 дней). При удерживании кнопки время и дни будут меняться в ускоренном темпе.
3. Во время действия функции «Отпуск» на дисплее будет продолжать отображаться время, оставшееся до завершения функции.

Чтобы отменить функцию **Отпуск**, нажмите кнопку  или любую другую кнопку, связанную с другим режимом работы.

3.2 Редактирование пользовательских параметров

Плавающая температура - Кривая климатической компенсации с внешней температурой

После установки внешнего датчика (опция) система регулировки может работать со скользящей температурой. Внешний датчик должен быть подключен к плате котла: для этого обратитесь к соответствующему руководству. В данном режиме температура системы отопления регулируется в соответствии с внешними климатическими условиями с целью обеспечения повышенного комфорта и экономии энергии в течение всего периода года. В частности, при повышении внешней температуры температура подачи в системе снижается в соответствии с определенной компенсационной кривой. При регулировке в режиме скользящей температуры температура, заданная с помощью «Регулировки температуры отопления», становится максимальной температурой подачи системы. Рекомендуется устанавливать ее на максимальную величину, чтобы позволить системе выполнять регулировку по всему полезному рабочему диапазону. Можно настроить компенсационную кривую от 1 до 10 в соответствии со следующим графиком.

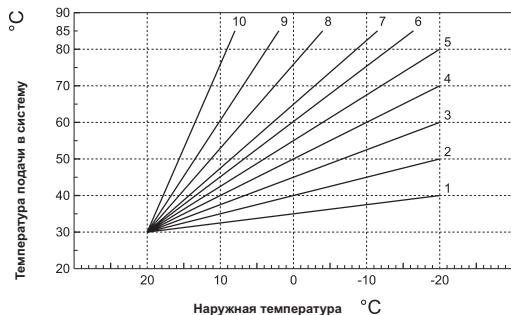





1. Нажмите на кнопку **ⓘ** на 3 секунды.
2. На дисплее появится параметр CU.
Используйте кнопки **+** / **-** для изменения компенсационной кривой шагами в 1 единицу. Если удерживать кнопку нажатой, значение будет меняться в ускоренном темпе.
3. Нажмите на любую другую кнопку, чтобы выйти из меню.

При установке кривой на 0 регулировка в режиме скользящей температуры отключается.

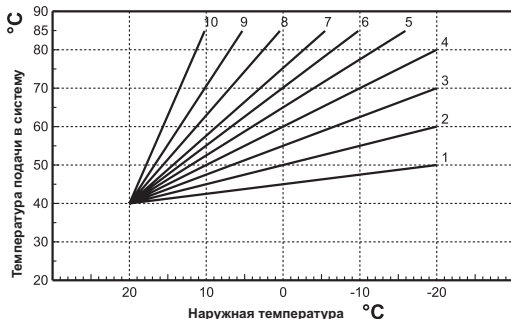
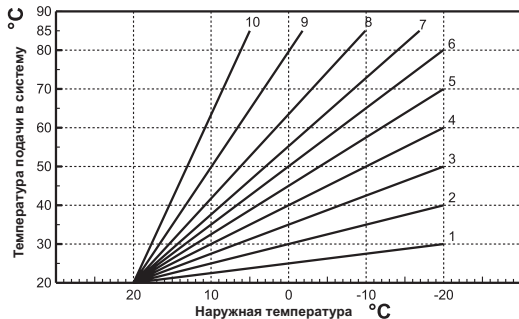
Регулировка системы должна выполняться квалифицированным персоналом на этапе установки. В дальнейшем пользователь может сам изменять их для обеспечения максимального комфорта. Если температура в помещении оказывается ниже желаемой, рекомендуется выбрать характеристику более высокого порядка и наоборот. Увеличивая или уменьшая на одну единицу порядок кривой, оцените, каким образом это скажется на величине температуры в помещении.

После установки компенсационной кривой можно настроить параллельное смещение кривых от 20 до 40, как показано на следующих графиках:



1. Нажмите на кнопку  на 3 секунды.
2. На дисплее появится параметр **CU**.
3. Нажимайте на кнопку  до тех пор, пока не появится параметр **OF**.
4. Используйте кнопки  / , чтобы изменить

параллельное смещение кривых шагами в 1°C. Если удерживать кнопку нажатой, значение будет меняться в ускоренном темпе.

5. Нажмите на любую другую кнопку, чтобы выйти из меню.

Плавающая температура - Компенсация в зависимости от температуры в помещении.

Когда температура в помещении приближается к заданному значению, температура системы отопления дополнительно регулируется, чтобы как можно ближе подойти к желаемому значению без выработки излишнего тепла и потерь энергии, и значительно повышая комфорт в помещении пользователя.

3.3 Подключение программирования ГВС

Следуйте нижеприведенным инструкциям, чтобы подключить программирование ГВС.

1. Нажмите на кнопку **⏻** на 3 секунды.
2. На дисплее появится параметр **CU**.
3. Нажимайте на кнопку **⏻** до тех пор, пока не появится параметр **P1**.

Установите желаемое значение с помощью кнопок .

0 = Программа отключена, постоянный режим Comfort как летом, так и зимой.

1 = Программа активна только зимой

2 = Программа активна летом и зимой

3 = Программа отключена, постоянный режим Ecopotu как летом, так и зимой.

4. Нажмите на любую другую кнопку, чтобы выйти из меню.

Чтобы установить автоматическую недельную программу, действуйте, как описано в параграфе "Фаза 2. Настройка автоматической недельной программы", выбрав символ крана в пункте "1" и учитывая, что в пункте "3" нужно установить EC (Ecopotu) или CO (Comfort) вместо значения температуры. И действительно, пульт дистанционного управления имеет недельный почасовой программатор, основанный на двух уровнях: на уровне COMFORT котел будет поддерживать накопление при заданной температуре, а на уровне Ecopotu котел не будет подавать горячую воду. Относительно типа накопления необходимо обращаться к документации на котел.

Внимание: Убедитесь, что пульт дистанционного управления переведен в зимний и автоматический режим.

3.4 Функция предварительного подогрева

Эта функция активна только в том случае, если выбран автоматический режим отопления.







При установке в автоматический режим функция опережает время запуска системы отопления (не ранее 00:00 того же дня), чтобы температура в помещении, заданная пользователем, была достигнута к началу запрограммированного периода. Пульт дистанционного управления рассчитывает первое гипотетическое время предварительного розжига: если запрограммированная температура в помещении достигается за более короткое время, чем было рассчитано, время предварительного подогрева будет уменьшено, и наоборот. Таким образом создается процесс самообучения для определения минимального времени, необходимого для предварительного розжига.

Пульт дистанционного управления предлагает также возможность задать фиксированный линейный градиент предварительного подогрева: в этом случае температура в помещении будет повышаться на 3°C в час.

Поэтому важно, чтобы автоматическая программа отопления была настроена в соответствии с желаемым временем получения тепла, а не с временем желаемого запуска системы отопления.

Следуйте нижеприведенным инструкциям, чтобы активировать или деактивировать эту функцию.

1. Нажмите на кнопку **P** на 3 секунды.
2. На дисплее появится параметр **CU**.
3. Постоянно нажимайте на кнопку **P** до тех пор, пока не появится параметр **P2**.

Установите 0 с помощью кнопок  / , чтобы деактивировать предварительный подогрев. Установите 1 с помощью кнопок  / , чтобы активировать автоматический предварительный подогрев. Установите 2 с помощью кнопок  / , чтобы активировать предварительный подогрев с фиксированным линейным градиентом 3°C в час.

4. Нажмите на любую другую кнопку, чтобы выйти из меню.

Во время действия функции предварительного подогрева будет мигать символ °C температуры в помещении.

Функция предварительного подогрева завершается, когда разница между запрограммированной и фактической температурой в помещении составляет менее 0,5°C.

3.5 Максимальное количество суточных временных диапазонов

Программа отопления предусматривает 6 суточных временных диапазонов по уровню температуры, пронумерованных от 1 до 6. При необходимости их можно уменьшить как минимум до 2-х.

1. Нажмите на кнопку **P** на 3 секунды.
2. На дисплее появится параметр **CU**.
3. Нажимайте на кнопку **P** до тех пор, пока не появится параметр **P3**.

Используйте кнопки **+**/**-**, чтобы изменить количество суточных временных диапазонов с 2 до 6.

4. Нажмите на любую другую кнопку, чтобы выйти из меню.

3.6 Минимальная температура отопления

Следуйте нижеприведенным инструкциям, чтобы задать минимальное количество воды в отопительном контуре шагами в 1°C.

1. Нажмите на кнопку **P** на 3 секунды.
2. На дисплее появится параметр **CU**.
3. Постоянно нажимайте на кнопку **P** до тех пор, пока не появится параметр **P4**.







Используйте кнопки **+**/**-** для регулировки параметра шагами в 1°C. Если удерживать кнопку нажатой, значение будет меняться в ускоренном темпе.

4. Нажмите на любую другую кнопку, чтобы выйти из меню.

3.7 Заполнение системы

Эта функция управляет режимом работы электрического устройства для заполнения гидравлического контура на некоторых моделях котлов.

1. Нажмите на кнопку **P** на 3 секунды.
2. На дисплее появится параметр **CU**.
3. Постоянно нажимайте на кнопку **P** до тех пор, пока не появится параметр **P5**.

Установите 0 с помощью кнопок  / , чтобы деактивировать электрическое устройство для заполнения. Установите 1 с помощью кнопок  / , чтобы активировать ручное заполнение системы. Установите 2 с помощью кнопок  / , чтобы активировать автоматическое заполнение системы.



4. Нажмите на любую другую кнопку, чтобы выйти из меню.

Внимание: Задайте ручное наполнение на плате управления котлом. В ручном режиме и в случае, когда датчик, установленный в котле, обнаруживает недостаточное давление, на дисплее появляется мигающая иконка бар; при нажатии на кнопку  активируется соответствующий электромагнитный клапан. Во время ручного или автоматического заполнения системы иконка бар начнет гореть постоянным светом. Как только номинальное давление будет восстановлено, пульт дистанционного управления вернется к нормальному отображению на дисплее.

3.8 Выбор единицы измерения температуры

Следуйте нижеприведенным инструкциям, чтобы использовать пульт дистанционного управления в °C или °F.

1. Нажмите на кнопку **P** на 3 секунды.
2. На дисплее появится параметр **CU**.
3. Постоянно нажимайте на кнопку **P** до тех пор, пока не появится параметр **P6**.



Установите 0 с помощью кнопок  / , чтобы выбрать °C.

Установите 1 с помощью кнопок  / , чтобы выбрать °F.

4. Нажмите на любую другую кнопку, чтобы выйти из меню.

3.9 Корректировка показаний температуры в помещении





Следуйте нижеприведенным инструкциям, чтобы скорректировать показания температуры в помещении от -2°C до $+2^{\circ}\text{C}$ с шагом $0,1^{\circ}\text{C}$.



1. Нажмите на кнопку **ⓘ** на 3 секунды.
2. На дисплее появится параметр **CU**.
3. Постоянно нажимайте на кнопку **ⓘ** до тех пор, пока не появится параметр **P7**.
Используйте кнопки  /  для регулировки параметра с шагом $0,1^{\circ}\text{C}$.
4. Нажмите на любую другую кнопку, чтобы выйти из меню.

3.10 Вход телефонного контакта

Пока телефонный контакт остается разомкнутым, обеспечивается нормальная работа пульта дистанционного управления. Замыкание этого контакта, отображаемое на дисплее символами **<>**, может использоваться для принудительного отключения обогрева с пульта дистанционного управления или для установки температуры в помещении на фиксированное заданное значение.

Следуйте нижеприведенным инструкциям, чтобы настроить эти две функции.

1. Нажмите на кнопку **ⓘ** на 3 секунды.
2. На дисплее появится параметр **CU**.
3. Постоянно нажимайте на кнопку **ⓘ** до тех пор, пока не появится параметр **P8**.
Установите 0 с помощью кнопок  / , чтобы выключить отопление при замыкании контакта.
Установите значение 1 с помощью кнопок  / , чтобы отрегулировать температуру в помещении до фиксированного заданного значения (через следующий параметр **P9**) при замыкании контакта.
4. Нажмите на кнопку **ⓘ**.
5. На дисплее появится параметр **P9**.



Задайте значение температуры в помещении, которое можно будет регулировать с пульта дистанционного управления при замыкании контакта (если параметр **P8** установлен на 1) нажатием на кнопки  /  с шагом 0,1°C. Если удерживать кнопку нажатой, температура будет меняться быстрее.

6. Нажмите на любую другую кнопку, чтобы выйти из меню.

Изменение режима работы пульта дистанционного управления при размыкании или замыкании телефонного контакта может происходить максимум за 60 секунд.



3.11 Тип протокола

Следуйте нижеприведенным инструкциям, чтобы проверить тип используемого протокола.

1. Нажмите на кнопку  на 3 секунды.
2. На дисплее появится параметр **CU**.
3. Нажимайте на кнопку  до тех пор, пока не появится параметр **OT**.
4. Убедитесь, что он был настроен на "1".

3.12 Уставка Max CH и DHW

Следуйте нижеприведенным инструкциям, чтобы узнать, могут ли уставки отопления и ГВС считываться и регистрироваться в бойлере (0 = по умолчанию) или только регистрироваться (1).

1. Нажмите на кнопку  на 3 секунды.
2. На дисплее появится параметр **CU**.
3. Постоянно нажимайте на кнопку , пока не появится параметр **FS**.
4. Убедитесь, что он был настроен на "1".

3.13 Контрастность (для версий с подсветкой)

Чтобы изменить контрастность дисплея, следуйте нижеприведенным инструкциям.

1. Нажмите на кнопку **Ⓟ** на 3 секунды.
2. На дисплее появится параметр **CU**.
3. Постоянно нажимайте на кнопку **Ⓟ** до тех пор, пока не появится параметр **D1**.
4. Используйте кнопки **+**/**-** для регулировки контрастности.

3.14 Продолжительность подсветки (для версий с подсветкой)

Чтобы изменить продолжительность подсветки, следуйте нижеприведенным инструкциям.

1. Нажмите на кнопку **Ⓟ** на 3 секунды.
2. На дисплее появится параметр **CU**.
3. Постоянно нажимайте на кнопку **Ⓟ** до тех пор, пока не появится параметр **D2**.
4. Используйте кнопки **+**/**-** для настройки длительности в секундах.

4. ПРОЧИЕ ФУНКЦИИ

4.1 Информационное меню

Пульт дистанционного управления может сообщать пользователю некоторую информацию о состоянии котла. Каждое нажатие кнопки  позволяет отображать следующую информацию в последовательном цикле:

- T1 Температура воды на подаче в отопительный контур
- T2 Температура ГВС
- T3 Температура воды возврата из отопительного контура (только для котлов с датчиком)
- T4 Уставка температуры воды на подаче, рассчитанная с пульта дистанционного управления
- P5 Текущая мощность горелки
- F6 Текущая скорость вентилятора (только для конденсационных котлов)
- F7 Текущий расход горячей воды ГВС (только для бойлеров мгновенного нагрева, оснащенных расходомером)
- P8 Текущее давление в системе (только для котлов с датчиком давления)
- M Модель пульта дистанционного управления
- V Версия программного обеспечения пульта дистанционного управления

Нажмите на любую другую кнопку, чтобы выйти из меню.

4.2 Сбой питания

Пульт дистанционного управления предусматривает сохранение в памяти режима работы и обновление календаря (день, час и минуты) в случае сбоя питания. Автономия заряда составляет минимум 5 часов (только если пульт дистанционного управления оставался до этого под напряжением не менее 1 часа).

В противном случае будет необходимо переустановить текущий день, час и минуты, а затем режим работы.

4.3 Диагностика

Пульт дистанционного управления непрерывно контролирует состояние котла и сигнализирует о неисправностях, активируя на дисплее иконку аварийного сигнала и определенный код ошибки: поэтому, что касается описания неисправности, следует обращаться к документации на котел.

Существуют сбои, вызывающие постоянную блокировку (они отмечены буквой «А» и символом **RESET**): для восстановления работы достаточно нажать на кнопку 

Другие сбои вызывают временную блокировку (они обозначены буквой «F»), которые автоматически сбрасываются, как только значение возвращается в нормальный диапазон работы котла.

4.4 Неисправность датчика температуры в помещении



В случае неисправности датчика температуры в помещении пульта дистанционного управления на дисплее отображается ошибка E92 и символ . Отопление выключается.

4.5 Неисправность внешнего датчика температуры

В режиме скользящей температуры и при обнаружении неисправности внешнего датчика температуры (дополнительного) на дисплее отображается ошибка E93 и символ . Регулируемая температура фиксируется на значении «Регулировки температуры отопления». Чтобы устранить сбой, восстановите внешний датчик или отключите регулировку в режиме скользящей температуры.

4.6 Сброс к заводским настройкам

Внимание! С помощью этой процедуры все параметры пульта дистанционного управления будут сброшены до заводских значений. Следовательно, будет необходимо повторить процедуру, относящуюся к автоматической недельной программе, и заново задать параметры пользователя.

Одновременно нажмите и удерживайте кнопки  /  в течение 10 секунд: на экране будет отображаться только мигающая надпись RE. При отпускании кнопок до истечения 10 секунд процедура будет прервана. После успешного сброса пульт дистанционного управления активирует все символы на дисплее.

4.7 Монтаж

Пульт дистанционного управления необходимо закрепить на стене на высоте около 1,5 метров от пола вдали от входных дверей, окон или источников тепла, которые могут повлиять на показания реальной температуры в помещении. Перед установкой отключите котел от электросети. Снимите переднюю часть пульта дистанционного управления, поддев ее отверткой в точках **A**. Затем прикрепите заднюю часть пульта дистанционного управления к стене с помощью прилагаемого набора крепежных винтов, пропустив 2 проводника через отверстия, расположенные над зажимами. Используйте клеммы "COM" для электрического подключения. При необходимости подключить телефонный контакт (чистый контакт) используйте клеммы "AUX". Снова вставьте переднюю часть пульта дистанционного управления.

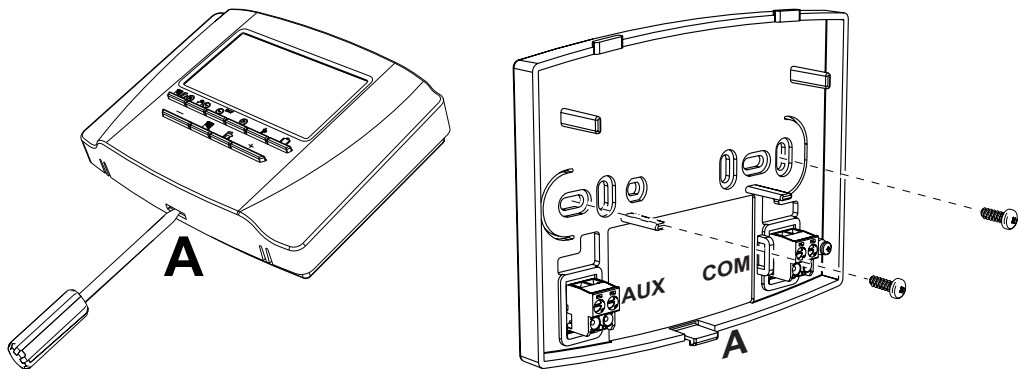

Используйте биполярный кабель (2x0,75 мм², макс. 2x2,5 мм²), следя за тем, чтобы он не проходил вдоль маршрута кабелей сетевого питания. Максимальная длина кабеля не должна превышать 50 метров.

5. ТЕХНИЧЕСКИЕ ХАРАКТЕРИСТИКИ И НАСТРОЙКИ ПО УМОЛЧАНИЮ

Настройка времени		12:00
Настройка дня		День 1 = Понедельник
Принцип работы		Автоматический
Ручная температура отопления		20°C
Температура для защиты от обледенения в помещении		5°C
CU	Компенсационная кривая	0=отключена
OF	Параллельное изменение кривых	30°C
P1	Подключение программирования ГВС	0=выключен
P2	Функция предварительного подогрева	0=отключена
P3	Максимальное количество суточных временных диапазонов	6
P4	Минимальная температура отопления	-
P5	Заполнение системы	0 = отключено
P6	Выбор единицы измерения температуры	0 = °C
P7	Корректировка показаний температуры в помещении	0
P8	Выбор режима работы входа телефонного контакта	0 = Выключение отопления
P9	Ручная температура при замыкании входа телефонного контакта	20°C
OT	Тип протокола связи OpenTherm	1
FS	Форсирование температуры подачи ГВС	0
D1	Уровень контрастности ЖК-дисплея (только для версий с подсветкой)	2
D2	Продолжительность подсветки (только для версий с подсветкой)	10

Класс	Вклад в сезонную энергоэффективность отопления помещений	Описание
V	+3%	Комплект пульта дистанционного управления с таймером
VI	+4%	Комплект пульта дистанционного управления с таймером, совмещенный с внешним датчиком; установлены на котле с модулирующей горелкой
VIII	+5%	Комплект управления зонами, совмещенный с 3 комплектами пульта дистанционного управления с таймером; установлен на котле с модулирующей горелкой

1.	Aperçu de la commande à distance	96
2.	Configurer et utiliser la commande à distance en 4 étapes simples.....	98
2.1	(Phase 1) Réglage correct de l'heure et du jour	98
2.2	(Phase 2) Réglage du programme hebdomadaire automatique.....	98
2.3	(Phase 3) Sélection du mode de fonctionnement.....	101
2.4	(Phase 4) Réglage de la température chauffage - eau chaude sanitaire	102
3.	Fonctions spéciales	103
3.1	Fonction vacances	103
3.2	Modification des paramètres utilisateur	104
3.3	Activation programmation sanitaire.....	106
3.4	Fonction préchauffage	107
3.5	Nombre de tranches horaires journalières maximum	108
3.6	Température minimum chauffage.....	108
3.7	Remplissage circuit.....	109
3.8	Sélection unité de mesure température	109
3.9	Correction lecture température ambiante	110
3.10	Entrée contact téléphonique	110
3.11	Type de protocole	111
3.12	Set Max CH et Set DHW.....	111
3.13	Contraste (pour les versions avec rétro-éclairage).....	112
3.14	Durée d'illumination (pour les versions avec rétro-éclairage).....	112
4.	Autres fonctions	113
4.1	Menu informations	113
4.2	Coupure de courant	113
4.3	Diagnostic	114
4.4	Sonde de température ambiante en panne	114
4.5	Sonde de température extérieure en panne	114
4.6	Rétablissement des réglages d'usine	114
4.7	Installation.....	115
5.	Caractéristiques techniques et paramétrages par défaut.....	116

1. APERÇU DE LA COMMANDE À DISTANCE

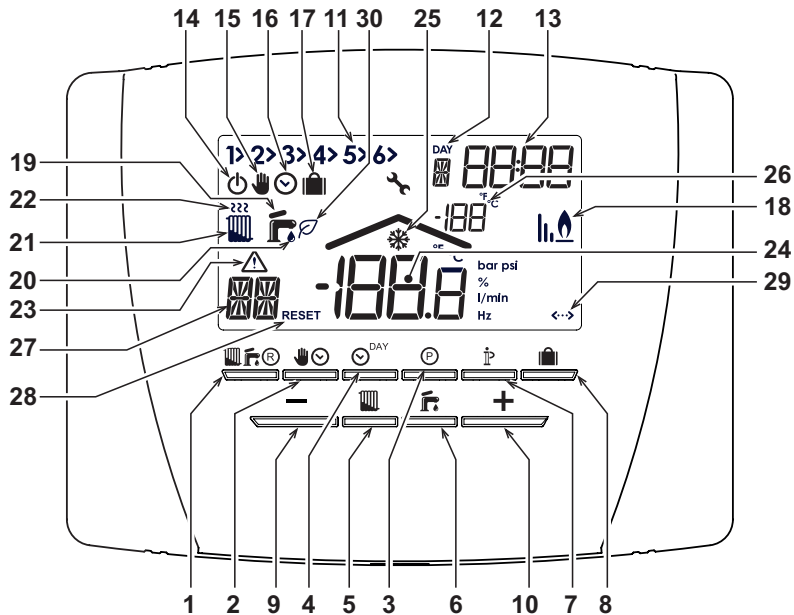











fig. 1

Légende

- 1 Touche de sélection mode OFF, été/hiver/résolution anomalies
- 2 Touche de fonctionnement automatique/manuel chauffage
- 3 Touche de programmation chauffage - sanitaire
- 4 Touche de sélection heure et jour
- 5 Touche de réglage de la température chauffage
- 6 Touche de réglage de la température eau chaude sanitaire
- 7 Touche d'informations/réglages utilisateur
- 8 Touche fonction vacances/copie jour programme chauffage - sanitaire
- 9 Touche diminution température ambiante manuelle
- 10 Touche augmentation température ambiante manuelle
- 11 Tranches horaires programme chauffage
- 12 Indication jour de la semaine
- 13 Indication heures et minutes
- 14 Indication mode OFF
- 15 Indication fonctionnement manuel chauffage
- 16 Indication fonctionnement automatique chauffage
- 17 Indication fonction vacances
- 18 Indication brûleur allumé et puissance actuelle
- 19 Indication mode été
- 20 Indication fonctionnement eau chaude sanitaire
- 21 Indication mode hiver
- 22 Indication fonctionnement chauffage
- 23 Indication anomalie
- 24 Indication température ambiante
- 25 Indication fonctionnement antigel ambiant
- 26 Indication température extérieure (uniquement avec sonde extérieure en option connectée)
- 27 Type d'anomalie/Informations
- 28 Indication RESET (clignotante) de l'anomalie
- 29 Communication OpenTherm présente
- 30 Indication ECO sanitaire en cours

2. CONFIGURER ET UTILISER LA COMMANDE À DISTANCE EN 4 ÉTAPES SIMPLES

2.1 (Phase 1) Réglage correct de l'heure et du jour

1. Appuyer sur la touche . L'indication du jour commence à clignoter : appuyer sur les touches  /  pour régler le jour correct en considérant que le JOUR 1 est le lundi et le JOUR 7 est le dimanche.
2. Appuyer sur la touche . L'indication des heures commence à clignoter : appuyer sur les touches  /  pour régler l'heure correcte de 00 à 23.
3. Appuyer sur la touche . L'indication des minutes commence à clignoter : appuyer les touches  /  pour régler les minutes correctes de 00 à 59.
4. Appuyer sur la touche .



















2.2 (Phase 2) Réglage du programme hebdomadaire automatique

Après avoir réglé l'heure et le jour, la commande à distance suivra le programme automatique pré-réglé. Le programme de chauffage comprend 6 tranches horaires quotidiennes du niveau de température, numérotées de 1 à 6. Il est possible de régler les tranches horaires entre 00:00 et 24:00 par pas de 10 minutes. Chaque niveau de température peut être réglé entre 7 °C et 32,5 °C, par incréments de 0,1 °C. Il est donc possible de programmer n'importe quelle combinaison d'heure et de température durant la journée, et chaque jour de la semaine peut être différent. Le programme automatique pré-réglé est le suivant :

De Lundi à Vendredi	Tranche 1	Tranche 2	Tranche 3	Tranche 4	Tranche 5	Tranche 6
Heure début	06:30	08:00	12:00	14:00	18:00	22:30
Niveau de température	21°C	18°C	21°C	18°C	21°C	16°C

De Samedi à Dimanche	Tranche 1	Tranche 2	Tranche 3	Tranche 4	Tranche 5	Tranche 6
Heure début	08:00	10:00	12:00	14:00	18:00	23:00
Niveau de température	21°C	21°C	21°C	21°C	21°C	16°C

Suivre les instructions ci-dessous pour modifier le programme automatique préréglé.

- Appuyer sur la touche . Si la programmation ECS a été activée, sélectionner le pictogramme du radiateur avec les touches  /  et confirmer avec la touche . Les 6 tranches horaires journalières clignotent et le nombre **1** du **DAY 1** est suivi d'une flèche () , ce qui signifie qu'il est possible de modifier la tranche horaire **1** du lundi.
- Appuyer sur la touche . L'indication des heures et des minutes commence à clignoter : appuyer sur les touches  /  pour changer l'heure de début de la tranche horaire par incréments de 10 minutes. En maintenant la touche enfoncée, les heures et les minutes changeront rapidement.
- Appuyer sur la touche . L'indication de la température ambiante à l'intérieur de la maison se met à clignoter : appuyer sur les touches  /  pour modifier le niveau de température par incréments de 0,1°C. En maintenant la touche enfoncée, la température changera rapidement.
- Appuyer sur la touche . Les 6 tranches horaires quotidiennes clignotent.
- Appuyer ensuite sur la touche  pour afficher la tranche horaire 2 du lundi, laquelle peut être modifiée en répétant les points 2 à 4.
- Les tranches horaires restantes peuvent être affichées en sélectionnant les tranches 3, 4, 5 ou 6 avec les touches  /  en répétant le point 5.
- Il est maintenant possible de choisir le réglage du programme pour le lendemain :
 - Appuyer sur la touche  pour afficher le JOUR 2. Le programme du mardi peut être modifié en répétant les points 2 à 6.
 - Appuyer sur la touche  pour copier le programme du lundi sur le mardi. Pour copier le même programme sur les jours suivants de la semaine, appuyer plusieurs fois sur la touche .



Attention ! Régler le programme en vous assurant que chaque tranche horaire a une heure de début différente.

Annotation du programme personnel



		<i>Tranche 1</i>	<i>Tranche 2</i>	<i>Tranche 3</i>	<i>Tranche 4</i>	<i>Tranche 5</i>	<i>Tranche 6</i>
Lundi	Heure début						
	Niveau de température						
Mardi	Heure début						
	Niveau de température						
Mercredi	Heure début						
	Niveau de température						
Jeudi	Heure début						
	Niveau de température						
Vendredi	Heure début						
	Niveau de température						
Samedi	Heure début						
	Niveau de température						
Dimanche	Heure début						
	Niveau de température						

2.3 (Phase 3) Sélection du mode de fonctionnement

Sélection du mode OFF

Si vous prévoyez de quitter la maison pendant une longue période (voir aussi Fonction Vacances) ou si vous souhaitez simplement éteindre le chauffage, appuyer sur la touche  et le pictogramme  apparaîtra sur l'écran. Le chauffage est éteint et activé uniquement si la température ambiante devient inférieure à 5°C : fonction de protection contre le gel dans la maison. La chaudière, si elle est équipée d'un ballon de stockage, ne fournira pas d'eau chaude sanitaire ; la chaudière de type instantanée fournira de l'eau chaude sanitaire.



Sélection du mode été

Si vous souhaitez éteindre le chauffage, tout en maintenant l'alimentation en eau chaude sanitaire, appuyer sur la touche , affichant le pictogramme . Le chauffage est éteint et activé uniquement si la température ambiante devient inférieure à 5°C : fonction de protection contre le gel dans la maison. La chaudière, de tout type, fournira de l'eau chaude sanitaire.



Sélection du mode hiver

Pour réactiver le chauffage et revenir au mode de fonctionnement précédemment réglé, appuyer à nouveau sur la touche  en affichant le pictogramme sur l'écran . La chaudière, de tout type, fournira de l'eau chaude sanitaire.





Fonctionnement automatique du chauffage (en mode hiver)

Appuyer sur la touche  pour afficher le pictogramme à l'écran . La commande à distance fonctionnera selon le programme hebdomadaire automatique, affichant les 6 tranches horaires. La tranche indiquée par une flèche sera active à partir de ce moment. Si l'écran n'affiche aucune flèche, cela signifie que l'heure actuelle est comprise entre 00:00 et le début de la tranche horaire 1.



Exclusion niveau de température programmé



Pendant le fonctionnement automatique, la valeur de la température ambiante peut être temporairement modifiée en appuyant les touches  /  par incréments de 0,1°C. En maintenant le bouton enfoncé, la température changera rapidement. La fonction d'exclusion, indiquée à l'écran par le pictogramme clignotant , sera annulée lors du premier changement de tranche horaire.

Fonctionnement manuel du chauffage (en mode hiver)

Pour utiliser la commande à distance un niveau de température ambiante fixe, appuyer sur la touche  et le pictogramme  apparaîtra sur l'écran (les 6 tranches horaires ne sont pas affichées). Régler ensuite la valeur de la température ambiante en appuyant les touches  /  par incréments de 0,1°C. En maintenant le bouton enfoncé, la température changera rapidement. Le fonctionnement manuel sera maintenu jusqu'à ce qu'un autre mode de fonctionnement soit sélectionné.

2.4 (Phase 4) Réglage de la température chauffage - eau chaude sanitaire

Chauffage - Appuyer sur la touche  : l'écran affiche le réglage actuel de la température de l'eau du circuit de chauffage, qui peut être réglé à l'aide des touches  /  par incréments de 1°C. Appuyer sur n'importe quelle touche pour quitter le menu.





Sanitaire - Appuyer sur la touche  : l'écran affiche le réglage actuel de la température eau chaude sanitaire, réglable à l'aide des touches  /  par incréments de 1°C. Appuyer sur n'importe quelle touche pour quitter le menu.

3. FONCTIONS SPÉCIALES

3.1 Fonction vacances

Elle a pour rôle d'éteindre le chauffage (si la chaudière est équipée d'un ballon, également la production d'eau chaude sanitaire) pendant une certaine période, allant de 1 heure à 45 jours, en l'ajustant par incréments de 1 heure. Cela permet d'économiser de l'énergie et des coûts associés lorsque vous n'êtes pas chez vous, tandis que le mode de fonctionnement précédemment défini reprend lorsque la fonction Vacances se termine. Le chauffage n'est activé que si la température ambiante descend en dessous de 5°C : fonction de protection contre le gel dans la maison.

Suivre les instructions ci-dessous pour activer et régler la fonction Vacances.

1. Appuyer sur la touche . Le symbole  commence à clignoter, le symbole  apparaît (affichage continu) et l'indication de l'heure et des minutes devient -00:01, qui représente le temps restant jusqu'à la fin de la fonction Vacances.
2. appuyer sur les touches  /  pour prolonger le temps restant jusqu'à la fin de la fonction Vacances par incréments d'une heure (-00:01 signifie 1 heure ; -45:00 signifie 45 jours). En maintenant la touche enfoncée, l'heure et les jours changeront rapidement.
3. Pendant la fonction Vacances, l'affichage continuera à indiquer le temps restant jusqu'à la fin de la fonction.

Pour annuler la fonction **Vacances**, appuyer sur la touche  ou sur n'importe quelle autre touche associée à un mode de fonctionnement différent.

3.2 Modification des paramètres utilisateur

Température évolutive - Courbe de compensation climatique avec température extérieure

En installant la sonde extérieure (en option), le système de réglage peut fonctionner en mode température évolutive. La sonde extérieure doit être connectée à la carte de la chaudière : pour cela, se référer au manuel correspondant. Dans ce mode, la température du système de chauffage est ajustée, en fonction des conditions climatiques extérieures, afin d'assurer un confort élevé et des économies d'énergie tout au long de l'année. En particulier, à mesure que la température extérieure augmente, la température départ installation diminue selon une courbe de compensation spécifique. Avec le réglage de la température évolutive, la température réglée via « Réglage de la température de chauffage » devient la température maxi départ installation. Il est conseillé de régler à la valeur maximale pour permettre au système de réguler la température sur toute la plage utile de fonctionnement. Vous pouvez ajuster la courbe de compensation de 1 à 10 selon le graphique suivant.

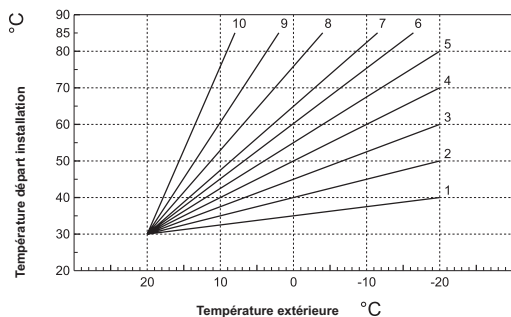

1. Appuyer sur la touche **▶** pendant 3 secondes.
2. L'écran affiche le paramètre CU.
Appuyer sur les touches **+** / **-** pour modifier la courbe de compensation par incréments d'une unité. En maintenant la touche enfoncée, la valeur changera rapidement.
3. Appuyer sur n'importe quelle autre touche pour quitter le menu.

En ajustant la courbe à 0, le réglage de la température évolutive est désactivé.

Le système doit être réglé lors de l'installation par du personnel qualifié. Noter que l'utilisateur pourra faire des adaptations ou ajustements éventuels pour améliorer le confort. Si la température ambiante est inférieure à la valeur désirée, il est conseillé de définir une courbe supérieure et vice versa. Augmenter ou diminuer d'une unité et vérifier le résultat dans la pièce.

Une fois la courbe de compensation définie, il est possible d'ajuster le déplacement parallèle des courbes de 20 à 40 comme indiqué dans les graphiques suivants :

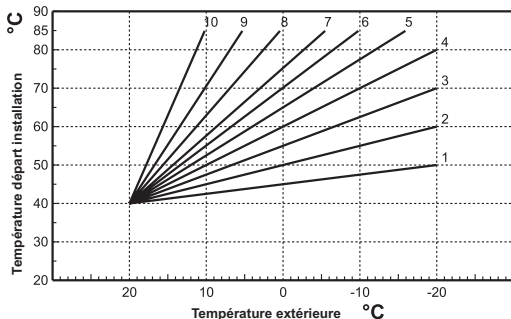
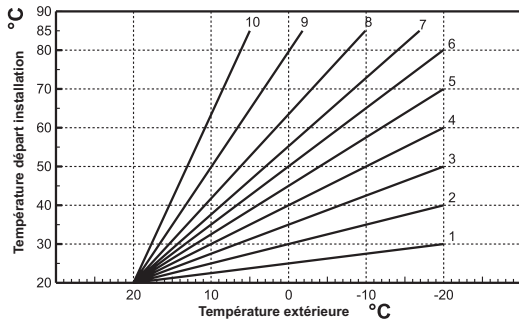

1. Appuyer sur la touche **P** pendant 3 secondes.
2. L'écran affiche le paramètre **CU**.
3. Appuyer sur la touche **P** jusqu'à afficher le paramètre **OF**.
4. Appuyer sur les touches **+ / -** pour

modifier le déplacement parallèle des courbes par incréments de 1°C. En maintenant la touche enfoncée, la valeur changera rapidement.

5. Appuyer sur n'importe quelle autre touche pour quitter le menu.

Température évolutive - Compensation en fonction de la température ambiante

Au fur et à mesure que la température ambiante approche du point de consigne, la température du système de chauffage est ajustée afin d'atteindre la valeur souhaitée aussi précisément que possible, sans excès de chaleur et sans gaspillage d'énergie, améliorant considérablement le confort ambiant de l'utilisateur.

3.3 Activation programmation sanitaire

Suivez les instructions ci-dessous pour activer la programmation ECS.

1. Appuyer sur la touche **⏏** pendant 3 secondes.
2. L'écran affiche le paramètre **CU**.
3. Appuyer sur la touche **⏏** jusqu'à afficher le paramètre **P1**.
Régler la valeur désiré à l'aide des touches **+**/**-**.
0 = Programme désactivé, niveau confort continu en été comme en hiver.
1 = Programme activé uniquement en hiver
2 = Programme activé en été et en hiver
3 = Programme désactivé, niveau économie continu en été comme en hiver.
4. Appuyer sur n'importe quelle autre touche pour quitter le menu.

Pour régler le programme automatique hebdomadaire, procéder comme décrit au paragraphe « Étape2. Réglage du programme automatique hebdomadaire », en sélectionnant au point « 1 » le symbole robinet et en considérant que, au point « 3 », EC (Économie) ou CO (Confort) sera réglé au lieu d'une valeur de température. En effet, la commande à distance dispose d'un programmateur horaire hebdomadaire basé sur deux niveaux : pendant le niveau CONFORT, la chaudière maintiendra l'accumulation à la température de consigne ; pendant le niveau Économie, la chaudière ne fournira pas d'eau chaude sanitaire. En ce qui concerne le type d'accumulation, se référer à la documentation de la chaudière.

Attention : Assurez-vous que la commande à distance est commutée en mode hiver et en mode automatique.

3.4 Fonction préchauffage



Cette fonction n'est active que si le mode de chauffage automatique a été sélectionné.







Réglée sur Automatique, la fonction anticipe l'heure de démarrage du système de chauffage (pas avant 00h00 du même jour) afin que la température ambiante réglée par l'utilisateur soit atteinte au début de la période programmée. La commande à distance calcule un premier temps de pré-allumage hypothétique : si la température ambiante programmée est atteinte dans un temps plus court que celui calculé, le temps de préchauffage sera diminué et vice versa. De cette manière, un auto-apprentissage est créé, visant à déterminer le temps de pré-allumage le plus court nécessaire.

La commande à distance offre également la possibilité de régler une rampe de préchauffage fixe : dans ce cas, la température ambiante sera augmentée de 3°C par heure.

Il est donc important que le programme de chauffage automatique soit programmé en fonction de l'heure à laquelle vous souhaitez chauffer et non de l'heure à laquelle vous souhaitez démarrer le système de chauffage.

Suivre les instructions ci-dessous pour activer ou désactiver cette fonction.

1. Appuyer sur la touche  pendant 3 secondes.
2. L'écran affiche le paramètre **CU**.
3. Appuyer plusieurs fois sur la touche  jusqu'à afficher le paramètre **P2**.

Régler sur 0 à l'aide des touches  /  pour désactiver le préchauffage. Régler sur 1 à l'aide des touches  /  pour activer le préchauffage automatique. Régler sur 2 à l'aide des touches  /  pour activer le préchauffage avec une rampe fixe de 3°C par heure.

4. Appuyer sur n'importe quelle autre touche pour quitter le menu.

Pendant la fonction de préchauffage, le pictogramme de température ambiante °C clignote.

La fonction de préchauffage prend fin lorsque la différence entre la température ambiante programmée et réelle est inférieure à 0,5°C.

3.5 Nombre de tranches horaires journalières maximum

Le programme de chauffage comprend 6 tranches horaires quotidiennes du niveau de température, numérotées de 1 à 6. Si nécessaire, il est possible de les réduire à un minimum de 2.

1. Appuyer sur la touche **P** pendant 3 secondes.
2. L'écran affiche le paramètre **CU**.
3. Appuyer sur la touche **P** jusqu'à afficher le paramètre **P3**.

Appuyer sur les touches **+**/**-** pour changer le nombre de tranches horaires quotidiennes de 2 à 6.

4. Appuyer sur n'importe quelle autre touche pour quitter le menu.

3.6 Température minimum chauffage

Suivre les instructions suivantes pour régler la valeur minimale de l'eau du circuit de chauffage par pas de 1°C.









1. Appuyer sur la touche **P** pendant 3 secondes.
2. L'écran affiche le paramètre **CU**.
3. Appuyer plusieurs fois sur la touche **P** jusqu'à afficher le paramètre **P4**.



Appuyer sur les touches **+**/**-** pour régler le paramètre par incréments de 1°C. En maintenant la touche enfoncée, la valeur changera rapidement.

4. Appuyer sur n'importe quelle autre touche pour quitter le menu.

3.7 Remplissage circuit







Cette fonction gère le mode de fonctionnement du dispositif électrique de remplissage du circuit hydraulique sur certains modèles de chaudières.

1. Appuyer sur la touche  pendant 3 secondes.
2. L'écran affiche le paramètre **CU**.
3. Appuyer plusieurs fois sur la touche  jusqu'à afficher le paramètre **P5**.
Régler sur 0 à l'aide des touches  /  pour désactiver le dispositif de remplissage électrique. Régler sur 1 à l'aide des touches  /  pour activer le remplissage manuel du système. Régler sur 2 à l'aide des touches  /  pour activer le remplissage automatique du système.
4. Appuyer sur n'importe quelle autre touche pour quitter le menu.

Attention : Régler le remplissage manuel sur la carte de la chaudière. En fonctionnement manuel et si le capteur installé dans la chaudière détecte une pression insuffisante, l'icône de barre clignotante apparaîtra sur l'écran ; appuyer sur la touche    pour activer l'électrovanne appropriée. Pendant le chargement du système, manuel ou automatique, l'icône de la barre deviendra fixe. Une fois la pression nominale rétablie, la commande à distance revient à l'affichage normal.

3.8 Sélection unité de mesure température

Suivre les instructions ci-dessous pour utiliser la commande à distance en °C ou en °F.

1. Appuyer sur la touche  pendant 3 secondes.
2. L'écran affiche le paramètre **CU**.
3. Appuyer plusieurs fois sur la touche  jusqu'à afficher le paramètre **P6**.
Régler sur 0 à l'aide des touches  /  pour sélectionner °C.
Régler sur 1 à l'aide des touches  /  pour sélectionner °F.
4. Appuyer sur n'importe quelle autre touche pour quitter le menu.

3.9 Correction lecture température ambiante

Suivre les instructions ci-dessous pour corriger la lecture de la température ambiante entre -2°C et $+2^{\circ}\text{C}$ par incréments de $0,1^{\circ}\text{C}$.



1. Appuyer sur la touche **P** pendant 3 secondes.
2. L'écran affiche le paramètre **CU**.
3. Appuyer plusieurs fois sur la touche **P** jusqu'à afficher le paramètre **P7**.
Utiliser les touches $\frac{+}{-}$ pour régler le paramètre par incréments de $0,1^{\circ}\text{C}$.
4. Appuyer sur n'importe quelle autre touche pour quitter le menu.

3.10 Entrée contact téléphonique

Tant que le contact téléphonique reste ouvert, le fonctionnement normal de la commande à distance est garanti. La fermeture de ce contact, indiquée sur l'écran à travers les symboles **< >**, peut être utilisée pour forcer la commande à distance à éteindre le chauffage ou à régler la température ambiante sur une valeur fixe pré-réglée.

Suivre les instructions ci-dessous pour configurer les deux fonctionnalités.

1. Appuyer sur la touche **P** pendant 3 secondes.
2. L'écran affiche le paramètre **CU**.
3. Appuyer plusieurs fois sur la touche **P** jusqu'à afficher le paramètre **P8**.
Régler sur 0 à l'aide des touches $\frac{+}{-}$ pour éteindre le chauffage lorsque le contact est fermé.
Régler sur 1 à l'aide des touches $\frac{+}{-}$ pour régler la température ambiante sur une valeur fixe pré-réglée (via le paramètre suivant **P9**) lors de la fermeture du contact.
4. Appuyer sur la touche **P**.
5. L'écran affiche le paramètre **P9**.



Régler la valeur de température ambiante que la commande à distance réglera lors de la fermeture du contact (si le paramètre **P8** a été réglé sur 1), en appuyant sur les touches  /  par incréments de 0,1°C. En maintenant la touche enfoncée, la température changera rapidement.

6. Appuyer sur n'importe quelle autre touche pour quitter le menu.

Le changement du mode de fonctionnement de la commande à distance lors de l'ouverture ou de la fermeture du contact téléphonique peut avoir lieu avec un temps maximum de 60 secondes.



3.11 Type de protocole

Suivre les instructions ci-dessous pour vérifier le type de protocole utilisé.

1. Appuyer sur la touche  pendant 3 secondes.
2. L'écran affiche le paramètre **CU**.
3. Appuyer sur la touche  jusqu'à afficher le paramètre **OT**.
4. S'assurer que le paramètre a bien été réglé sur « 1 ».

3.12 Set Max CH et Set DHW

Suivre les instructions pour vérifier si les réglages de la consigne de chauffage et sanitaire peuvent être aussi bien écrits que lus dans la chaudière (0 = par défaut), ou bien seulement lus (1).

1. Appuyer sur la touche  pendant 3 secondes.
2. L'écran affiche le paramètre **CU**.
3. Appuyer plusieurs fois sur la touche  jusqu'à afficher le paramètre **FS**.
4. S'assurer que le paramètre a bien été réglé sur « 1 ».

3.13 Contraste (pour les versions avec rétro-éclairage)

Pour modifier le contraste de l'écran, suivre les instructions ci-dessous.

1. Appuyer sur la touche **⏏** pendant 3 secondes.
2. L'écran affiche le paramètre **CU**.
3. Appuyer plusieurs fois sur la touche **⏏** jusqu'à afficher le paramètre **D1**.
4. Utiliser les touches **⏏⁺**/**⏏⁻** pour ajuster le contraste.

3.14 Durée d'illumination (pour les versions avec rétro-éclairage)

Pour modifier la durée de l'illumination du rétro-éclairage, suivre les instructions ci-dessous.

1. Appuyer sur la touche **⏏** pendant 3 secondes.
2. L'écran affiche le paramètre **CU**.
3. Appuyer plusieurs fois sur la touche **⏏** jusqu'à afficher le paramètre **D2**.
4. Utiliser les touches **⏏⁺**/**⏏⁻** pour en modifier la durée en secondes.

4. AUTRES FONCTIONS

4.1 Menu informations

La commande à distance est capable de communiquer à l'utilisateur des informations sur l'état de la chaudière. Chaque pression sur la touche **I** permet l'affichage cyclique des informations suivantes :

- T1** Température eau de départ circuit de chauffage
- T2** Température ECS
- T3** Température eau de retour circuit de chauffage (pour chaudières équipées d'un capteur uniquement)
- T4** Consigne température eau de départ calculée par la commande à distance
- P5** Puissance actuelle du brûleur
- F6** Vitesse actuelle du ventilateur (pour chaudières à condensation uniquement)
- F7** Débit d'ECS actuel (pour chaudières instantanées équipées d'un débitmètre uniquement)
- P8** Pression circuit actuelle (pour chaudières équipées d'un capteur de pression uniquement)
- M** Modèle de la commande à distance
- V** Version du logiciel de la commande à distance

Appuyer sur n'importe quelle autre touche pour quitter le menu.

4.2 Coupure de courant

La commande à distance permet de mémoriser le mode de fonctionnement et d'actualiser le calendrier (jour, heure et minutes) en cas de coupure de courant. La durée de la réserve de charge est de 5 heures minimum (garantie uniquement si la commande à distance reste alimentée électriquement pendant au moins 1 heure).

Dans le cas contraire, il est nécessaire de réinitialiser le jour, les heures et les minutes actuels puis le mode de fonctionnement.

4.3 Diagnostic

La commande à distance surveille en permanence l'état de la chaudière et signale toute anomalie en activant l'icône d'alarme et un code d'erreur sur l'afficheur : pour la description du dysfonctionnement, se référer à la documentation de la chaudière.

Il existe des anomalies qui provoquent des blocages permanents (marqués de la lettre « A » et du pictogramme **RESET**) : pour rétablir le fonctionnement, appuyer sur la touche .

D'autres anomalies provoquent des blocages temporaires (marqués de la lettre « F ») qui sont automatiquement réinitialisés dès que la valeur revient dans la plage de fonctionnement normal de la chaudière.

4.4 Sonde de température ambiante en panne

En cas de panne de la sonde de température ambiante de la commande à distance, l'afficheur active l'anomalie E92 et le pictogramme . Le chauffage est éteint.

4.5 Sonde de température extérieure en panne

En fonctionnement en mode température évolutive et si la sonde de température extérieure défectueuse (en option) est détectée, l'afficheur active l'anomalie E93 et le pictogramme . La température de réglage se fixe à la valeur « Réglage de la température de chauffage ». Pour résoudre l'anomalie, restaurer la sonde extérieure ou désactiver le réglage en mode température évolutive.

4.6 Rétablissement des réglages d'usine

Attention ! Avec cette procédure, tous les paramètres de la commande à distance seront réinitialisés à la valeur d'usine. Il sera donc nécessaire de répéter la procédure relative au programme hebdomadaire automatique et de réinitialiser les paramètres utilisateur. Appuyer simultanément sur les touches  pendant 10 secondes : seule la mention RE clignotante est affichée. A tout moment, si vous relâchez les touches avant que les 10 secondes ne se soient écoulées, la procédure sera interrompue. Par contre, après la réinitialisation, la commande à distance active tous les pictogrammes sur l'écran.

4.7 Installation

La commande à distance doit être fixée au mur à une hauteur d'environ 1,5 mètre du sol, dans un endroit éloigné des portes d'entrée, des fenêtres ou des sources de chaleur qui peuvent affecter la température ambiante. Avant l'installation, débrancher la chaudière. Retirer la face avant de la commande à distance en faisant levier avec un tournevis sur les points **A**. Fixer ensuite au mur la partie arrière de la commande à distance en utilisant le jeu de vis de fixation fourni et en prenant soin de faire passer les 2 conducteurs dans les trous pratiqués au-dessus des bornes. Utiliser les bornes « **COM** » pour le raccordement électrique. S'il est nécessaire de connecter le contact téléphonique (contact propre), utiliser les bornes « **AUX** ». Réinsérer la partie avant de la commande à distance

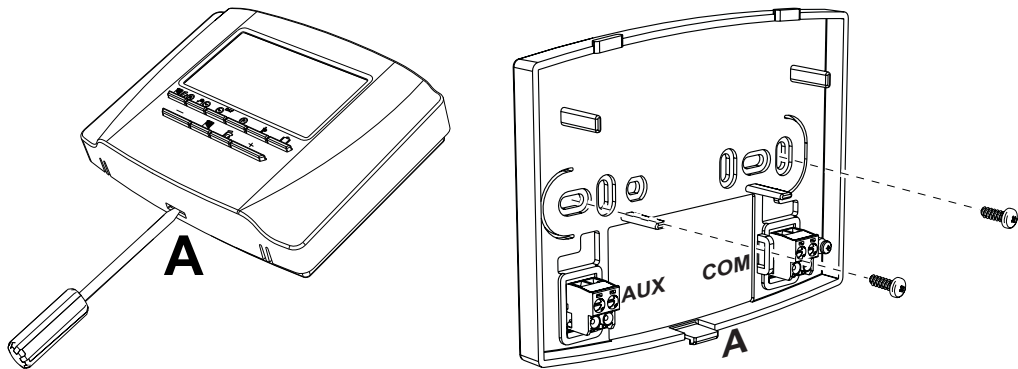

Utiliser un câble bipolaire (2x0.75mm², max 2x2.5mm²) en veillant à ce que son chemin ne soit pas le même que celui des câbles d'alimentation secteur. La longueur maximale du câble ne doit pas dépasser 50 mètres.

5. CARACTÉRISTIQUES TECHNIQUES ET PARAMÉTRAGES PAR DÉFAUT

Réglage de l'heure		12:00
Programmation du jour		Jour 1=Lundi
Mode de fonctionnement		Automatique
Température manuelle de chauffage		20°C
Température antigel ambiante		5°C
CU	Courbe de compensation	0=Désactivée
OF	Déplacement parallèle des courbes	30°C
P1	Activation programmation sanitaire	0=Désactivée
P2	Fonction préchauffage	0=Désactivée
P3	Nombre de tranches horaires journalières maximum	6
P4	Température minimum chauffage	-
P5	Remplissage circuit	0=Désactivée
P6	Sélection unité de mesure température	0 = °C
P7	Correction lecture température ambiante	0
P8	Sélection fonctionnement entrée contact téléphonique	0=Extinction chauffage
P9	Température manuelle à la fermeture de l'entrée contact téléphonique	20°C
OT	Type de protocole de communication OpenTherm	1
FS	Forçage température de refoulement sanitaire	0
D1	Niveau de contraste afficheur LCD (pour les versions avec rétro-éclairage uniquement)	2
D2	Durée d'illumination (pour les versions avec rétro-éclairage uniquement)	10

FR Conformément au Règlement 811/2013, la classe du dispositif de contrôle de la température est :

Classe	Contribution à l'efficacité énergétique saisonnière du chauffage des locaux	Description
V	+3 %	Kit chronocommande à distance
VI	+4 %	Kit chronocommande à distance combinée avec une sonde extérieure ; installées sur une chaudière équipée d'un brûleur modulant
VIII	+5 %	Kit gérant de zones associé à 3 kits chronocommande à distance ; installés sur une chaudière équipée d'un brûleur modulant

1.	Remote control overview.....	119
2.	Configure and operate the remote control in 4 easy steps.....	121
2.1	(Step 1) Correct setting of time and day	121
2.2	(Step 2) Setting the automatic weekly program	121
2.3	(Step 3) Operation mode selection	124
2.4	(Step 4) DHW - Heating temperature adjustment	125
3.	Special Functions.....	126
3.1	Vacation Function.....	126
3.2	User parameter editing	127
3.3	Enable DHW programming	129
3.4	Pre-Heating function	130
3.5	Maximum number of daily time bands	131
3.6	Heating minimum temperature.....	131
3.7	System filling.....	132
3.8	Temperature unit of measure selection.....	132
3.9	Room temperature reading correction	133
3.10	Telephone contact input	133
3.11	Protocol type	134
3.12	Set Max CH and Set DHW.....	134
3.13	Contrast (for versions with backlight).....	135
3.14	Lighting duration (for versions with backlight).....	135
4.	Other functions.....	136
4.1	Information menu	136
4.2	Power failures	136
4.3	Diagnostics	137
4.4	Room temperature probe fault	137
4.5	External temperature probe fault	137
4.6	Restoring factory settings	137
4.7	Installation.....	138
5.	Technical characteristics and default settings.....	139

1. REMOTE CONTROL OVERVIEW

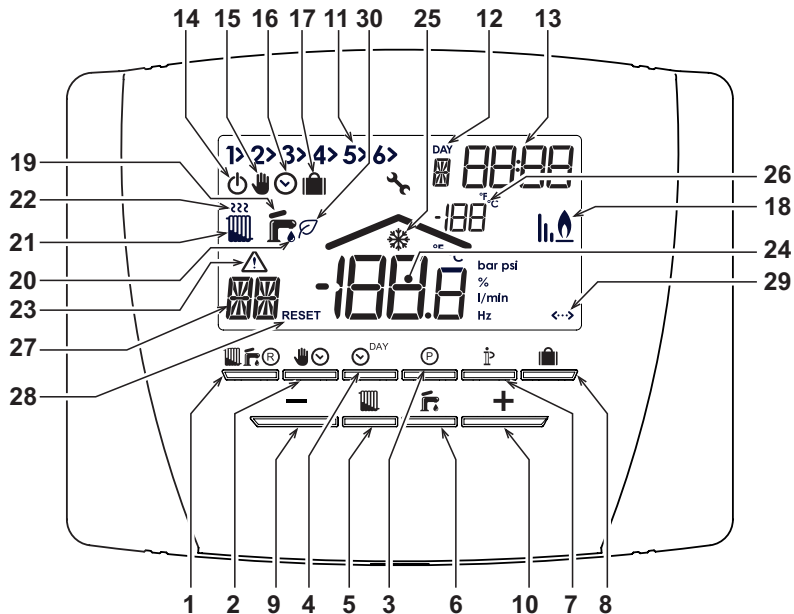











fig. 1

Legend

- | | | | |
|----|---|----|---|
| 1 | OFF, summer winter mode selection/fault reset button | 20 | DHW operation |
| 2 | Automatic/manual mode heating button | 21 | Winter mode |
| 3 | Heating - DHW programming button | 22 | Heating operation |
| 4 | Time and day setting button | 23 | Fault indication |
| 5 | Heating temperature adjustment button | 24 | Room temperature |
| 6 | DHW temperature adjustment button | 25 | Room frost protection |
| 7 | User information/settings button | 26 | External temperature
(only with optional external probe connected) |
| 8 | Vacation function/copy heating - DHW program day button | 27 | Type of fault / Information |
| 9 | Room temperature manual decrease button | 28 | Fault RESET indication (blinking) |
| 10 | Room temperature manual increase button | 29 | OpenTherm communication present |
| 11 | Heating program time bands | 30 | DHW ECO in progress |
| 12 | Day of the week | | |
| 13 | Hours and minutes | | |
| 14 | OFF mode | | |
| 15 | Manual heating operation | | |
| 16 | Automatic heating operation indication | | |
| 17 | Vacation function | | |
| 18 | Burner on and actual power | | |
| 19 | Summer mode | | |

2. CONFIGURE AND OPERATE THE REMOTE CONTROL IN 4 EASY STEPS

2.1 (Step 1) Correct setting of time and day

1. Press the button . The day starts blinking:
press the buttons  /  to set the correct day where DAY 1 is Monday and DAY 7 is Sunday.
2. Press the button . The hour starts blinking:
press the buttons  /  to set the correct hour from 00 to 23.
3. Press the button . The minutes start blinking:
press the buttons  /  to set the correct minutes from 00 to 59.
4. Press the button .

















2.2 (Step 2) Setting the automatic weekly program

After setting the time and day, the Remote Control will follow the preset automatic program. The heating program includes 6 daily time bands for the temperature level, numbered from 1 to 6. The time bands can be set between 00:00 and 24:00, adjusting them in 10-minute increments. Each temperature level can be set between 7°C and 32.5°C, adjusting it in 0.1°C increments. It is therefore possible to program any combination of time and temperature during the day, and each day of the week can be different. The preset automatic program is as follows:

From Monday to Friday	Band 1	Band 2	Band 3	Band 4	Band 5	Band 6
Start time	06:30	08:00	12:00	14:00	18:00	22:30
Temperature level	21°C	18°C	21°C	18°C	21°C	16°C

From Saturday to Sunday	Band 1	Band 2	Band 3	Band 4	Band 5	Band 6
Start time	08:00	10:00	12:00	14:00	18:00	23:00
Temperature level	21°C	21°C	21°C	21°C	21°C	16°C

Follow the instructions below to change the preset automatic program.

1. Press the button . If DHW programming has been enabled, select the radiator symbol with the buttons /
 and confirm with the button . The 6 daily time bands blink and the number **1** of **DAY 1** is followed by an arrow (**1▶**) to indicate that the time band **1** of Monday can be changed.
2. Press the button . The hour and minutes start blinking: press the buttons /
 to change the time band start time in 10-minute increments. By keeping the button pressed the hour and minutes will change rapidly.
3. Press the button . The indication of room temperature inside the house starts blinking: press the buttons /
 to change the temperature level in 0.1°C increments. By keeping the button pressed the temperature will change rapidly.
4. Press the button . The 6 daily time bands blink.
5. Then press the button  to call up the Monday time slot 2 on the display, which can be modified by repeating points 2 to 4.
6. The remaining time bands can be displayed by selecting bands 3, 4, 5 or 6 with the buttons /
, repeating point 5.
7. It is now possible to choose program setting for the next day:
 - a. Press the button  to display DAY 2. The Tuesday program can be modified by repeating points 2 to 6.
 - b. Press the button  to copy the Monday program to Tuesday. To copy the same program also to the following days of the week, press the button  repeatedly.



Attention! Set the program making sure that each band has a different start time.

Personal program annotation



		<i>Band 1</i>	<i>Band 2</i>	<i>Band 3</i>	<i>Band 4</i>	<i>Band 5</i>	<i>Band 6</i>
Monday	Start time						
	Temperature level						
Tuesday	Start time						
	Temperature level						
Wednesday	Start time						
	Temperature level						
Thursday	Start time						
	Temperature level						
Friday	Start time						
	Temperature level						
Saturday	Start time						
	Temperature level						
Sunday	Start time						
	Temperature level						

2.3 (Step 3) Operation mode selection

OFF mode selection

If planning to leave the house for a long period (also see Vacation Function), or just to turn the heating off, press the button , displaying the symbol . Heating is turned off and activated only if the room temperature falls below 5°C: frost protection function. If equipped with storage, the boiler will not deliver domestic hot water; the instantaneous-type boiler will deliver domestic hot water.



Summer mode selection

To turn heating off, but maintaining the delivery of domestic hot water, press the button , displaying the symbol . Heating is turned off and activated only if the room temperature falls below 5°C: frost protection function. The boiler, of any type, will deliver domestic hot water.



Winter mode selection

To re-enable heating and return to the previously set operation mode, press the button  again, displaying the symbol . The boiler, of any type, will deliver domestic hot water.





Automatic heating operation (in Winter mode)

Press the button , displaying the symbol . The Remote Control will work according to the automatic weekly program, displaying the 6 time bands. The band indicated by an arrow will be active at that moment. If the display does not show an arrow, it means that the actual time is between 00:00 and the start of time band 1.



Set temperature level exclusion



During automatic operation the room temperature value can be temporarily changed by pressing the buttons  /  in 0.1°C increments. By keeping the button pressed the temperature will change rapidly. The exclusion function, indicated on the display by the symbol , blinking, will be canceled at the first time band change.

Manual heating operation (in Winter mode)

To use the Remote Control at a fixed room temperature level, press the button , displaying the symbol  (the 6 time bands are not displayed). Then set the room temperature value by pressing the buttons  /  in 0.1°C increments. By keeping the button pressed the temperature will change rapidly. Manual operation will be maintained until another operation mode is selected.

2.4 (Step 4) DHW - Heating temperature adjustment

Heating - Press the button : the display shows the actual heating circuit water temperature setting, adjustable using the buttons  /  in 1°C increments. Press any button to exit the menu.





DHW - Press the button : the display shows the actual DHW temperature setting, adjustable using the buttons  /  in 1°C increments. Press any button to exit the menu.

3. SPECIAL FUNCTIONS

3.1 Vacation Function

It has the function of turning heating off (also DHW production if the boiler is equipped with storage) for a certain period of time, from 1 hour to 45 days, adjusting it in 1-hour increments. This saves energy and related costs when away from home, whereas the previously set operation mode resumes when the Vacation function ends. Heating is activated only if the room temperature falls below 5°C: frost protection function.

Follow the instructions below to activate and set the Vacation function.

1. Press the button . The symbol  starts blinking, the symbol  appears (steady) and the hour and minutes indication becomes -00:01, which represents the time remaining at the end of the Vacation function.
2. Press the buttons  /  to increase the time remaining to the end of the Vacation function in 1-hour increments (-00:01 means 1 hour; -45:00 means 45 days). By keeping the button pressed the time and days will change rapidly.
3. During the Vacation function the display will continue to show the time remaining to the end of the function.

To cancel the **Vacation** function, press the button  or any other button associated with a different operating mode.

3.2 User parameter editing

Sliding temperature - Climatic compensation curve with outside temperature

By installing the external probe (optional) the control system is able to work with Sliding Temperature. The external probe must be connected to the boiler board: see the relevant manual. In this mode the heating system temperature is adjusted according to the outside weather conditions, in order to ensure high comfort and energy saving throughout the year. In particular, as the outside temperature increases, the system flow temperature decreases according to a specific compensation curve. With Sliding Temperature adjustment, the temperature set via the "Heating temperature adjustment" becomes the maximum system flow temperature. It is advisable to set a maximum value to allow system adjustment throughout its useful operating range. The compensation curve can be adjusted from 1 to 10 according to the following graph.

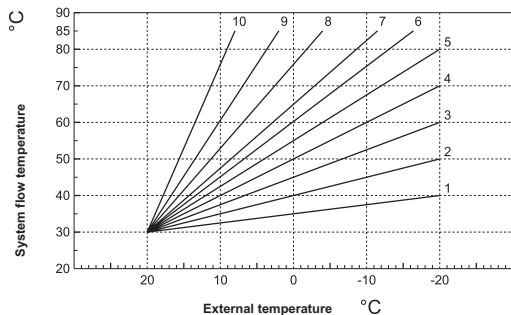

1. Press the button **▶** for 3 seconds.
2. The display shows parameter CU.
Press the buttons **+**/**-** to change the compensation curve in increments of 1 unit.
By keeping the button pressed the value will change rapidly.
3. Press any other button to exit the menu.

By adjusting the curve to 0 the Sliding Temperature is disabled.

The system must be adjusted during installation by qualified personnel. The user can still make further adjustments for better comfort. If the room temperature is lower than the desired value, it is advisable to set a higher order curve and vice versa. Proceed by increasing or decreasing in steps of one and check the result in the room.

Once the Compensation curve is set, it is possible to adjust the parallel offset of curves from 20 to 40 as shown in the following graphs:

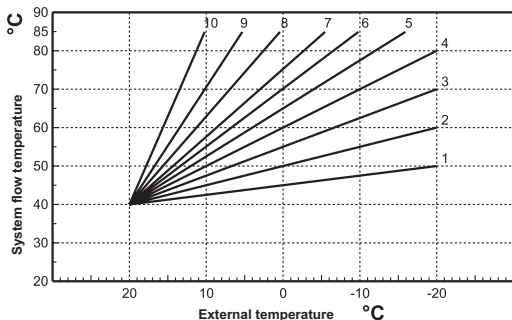
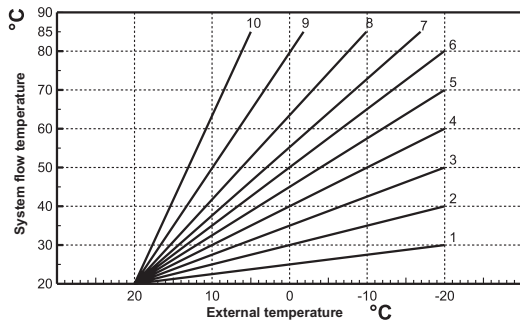

1. Press the button **P** for 3 seconds.
2. The display shows parameter **CU**.
3. Press the button **P** until parameter **OF** is displayed.
4. Press the buttons **+**/**-** to modify the parallel offset of curves in 1°C increments. By

keeping the button pressed the value will change rapidly.





5. Press any other button to exit the menu.

Sliding temperature - Compensation according to room temperature.

As the room temperature approaches the set point, the temperature of the heating system is further adjusted in order to reach the desired value as precisely as possible, without excess heat and wasted energy, thereby significantly improving user comfort.

3.3 Enable DHW programming

Follow the instructions below to enable DHW programming.

1. Press the button  for 3 seconds.
 2. The display shows parameter **CU**.
 3. Press the button  until parameter **P1** is displayed.
Set the desired value using the buttons  / .
- 0** = Program disabled, continuous comfort both in summer and winter.
1 = Program enabled only in winter
2 = Program enabled in summer and winter
3 = Program disabled, continuous economy both in summer and winter
4. Press any other button to exit the menu.

To set the automatic weekly program, proceed as described in par. "Phase2. Setting the automatic weekly program", selecting the faucet symbol at point "1" and considering that at point "3" EC (Economy) or CO (Comfort) will be set instead of a temperature value. In fact, the remote control has a weekly time programmer based on two levels: during COMFORT level the boiler will keep storage at the set temperature; during the Economy level the boiler will not deliver domestic hot water. Regarding the type of storage, refer to the boiler documentation.

Attention: Make sure the remote control is switched to Winter mode and automatic operation.

3.4 Pre-Heating function



This function is active only if automatic heating mode has been selected.

When set to Automatic, the function anticipates the heating system start time (not before 00:00 of the same day) so that the room temperature set by the user is reached at the start of the programmed band. The Remote Control calculates a first hypothetical Pre-activation time: if the programmed room temperature is reached in a shorter time than the calculated one, the Pre-Heating time will be decreased and vice versa. In this way self-learning is created, for determining the shortest Pre-activation time necessary. The Remote Control also offers the possibility of setting a fixed Pre-Heating ramp: in this case the room temperature will be raised by 3°C per hour.

The automatic heating program should therefore be programmed according to the time when warmth is wanted, and not the desired heating system start time.

Follow the instructions below to activate or deactivate this function.

1. Press the button **P** for 3 seconds.
2. The display shows parameter **CU**.
3. Press the button **P** repeatedly until parameter **P2** is displayed.

Set to 0 using the buttons  to deactivate Pre-Heating. Set to 1 using the buttons  to activate Automatic Pre-Heating. Set to 2 using the buttons  to activate Pre-Heating with fixed ramp of 3°C per hour.



4. Press any other button to exit the menu.



During the pre-heating function, the room temperature °C symbol blinks.

The pre-heating function ends when the difference between the programmed and actual room temperature is less than 0.5°C.

3.5 Maximum number of daily time bands

The heating program includes 6 daily time bands for the temperature level, numbered from 1 to 6. If necessary, they can be reduced to a minimum of 2.



1. Press the button  for 3 seconds.
2. The display shows parameter **CU**.
3. Press the button  until parameter **P3** is displayed.



Press the buttons  /  to change the number of daily time bands from 2 to 6.

4. Press any other button to exit the menu.

3.6 Heating minimum temperature

Follow the instructions below to set the heating circuit water minimum value in steps of 1°C.









1. Press the button  for 3 seconds.
2. The display shows parameter **CU**.
3. Press the button  repeatedly until parameter **P4** is displayed.

Press the buttons  /  to adjust the parameter in 1°C increments. By keeping the button pressed the value will change rapidly.

4. Press any other button to exit the menu.

3.7 System filling







This function manages the operation mode of the electric device for filling the water circuit in certain boiler models.

1. Press the button  for 3 seconds.
2. The display shows parameter **CU**.
3. Press the button  repeatedly until parameter **P5** is displayed.
Set to 0 using the buttons  /  to deactivate the electric filling device. Set to 1 using the buttons  /  to activate manual system filling. Set to 2 using the buttons  /  to activate automatic system filling.
4. Press any other button to exit the menu.

Attention: Set manual filling on the boiler control board. In manual operation and if the sensor installed in the boiler detects insufficient pressure, the bar icon will blink on the display; pressing the button  will activate the special solenoid valve. During manual or automatic system loading, the bar icon will become steady. Once the nominal pressure has been re-established, the remote control will return to the normal display.

3.8 Temperature unit of measure selection

Follow the instructions below to use the Remote Control in °C or in °F.

1. Press the button  for 3 seconds.
2. The display shows parameter **CU**.
3. Press the button  repeatedly until parameter **P6** is displayed.
Set to 0 using the buttons  /  to select °C.
Set to 1 using the buttons  /  to select °F.
4. Press any other button to exit the menu.

3.9 Room temperature reading correction

Follow the instructions below to correct the room temperature reading between -2°C and $+2^{\circ}\text{C}$ in steps of 0.1°C .



1. Press the button **ⓘ** for 3 seconds.
2. The display shows parameter **CU**.
3. Press the button **ⓘ** repeatedly until parameter **P7** is displayed.
Use the buttons $\frac{+}{-}$ to adjust the parameter in 0.1°C increments.
4. Press any other button to exit the menu.

3.10 Telephone contact input

Normal operation of the Remote Control is ensured as long as the telephone contact remains open. The closing of this contact, indicated on the display with the symbols **<>**, can be used to force the Remote Control to switch off the heating or to adjust the room temperature to a fixed pre-set value.

Follow the instructions below to set the two functions.

1. Press the button **ⓘ** for 3 seconds.
2. The display shows parameter **CU**.
3. Press the button **ⓘ** repeatedly until parameter **P8** is displayed.
Set to 0 using the buttons $\frac{+}{-}$ to turn heating off when the contact is closed.
Set to 1 using the buttons $\frac{+}{-}$ to adjust the room temperature to a fixed pre-set value (via the next parameter **P9**) when the contact closes.
4. Press the button **ⓘ**.
5. The display shows parameter **P9**.



Set the room temperature value that the Remote Control will regulate when the contact is closed (if parameter **P8** has been set to 1) by pressing the buttons / in 0.1°C increments. By keeping the button pressed the temperature will change rapidly.

6. Press any other button to exit the menu.

Changing the Remote Control operation mode at telephone contact opening or closing can occur with a maximum time of 60 seconds.



3.11 Protocol type

Follow the instructions below to check the type of protocol used.

1. Press the button  for 3 seconds.
2. The display shows parameter **CU**.
3. Press the button  until parameter **OT** is displayed.
4. Check that it is set to “1”.

3.12 Set Max CH and Set DHW

Follow the instructions below to check if the heating and DHW set points can be both read and written in the boiler (0 = default), or only written (1).

1. Press the button  for 3 seconds.
2. The display shows parameter **CU**.
3. Press the button  until parameter **FS** is displayed.
4. Check that it is set to “1”.

3.13 Contrast (for versions with backlight)

To change the display contrast, follow the instructions below.

1. Press the button **ⓘ** for 3 seconds.
2. The display shows parameter **CU**.
3. Press the button **ⓘ** repeatedly until parameter **D1** is displayed.
4. Use the buttons **+**/**-** to adjust the contrast.

3.14 Lighting duration (for versions with backlight)

To change the backlight duration, follow the instructions below

1. Press the button **ⓘ** for 3 seconds.
2. The display shows parameter **CU**.
3. Press the button **ⓘ** repeatedly until parameter **D2** is displayed.
4. Use the buttons **+**/**-** to modify its duration in seconds.

4. OTHER FUNCTIONS

4.1 Information menu

The remote control can communicate to the user some useful information on boiler status. Each press of the button  allows the cyclical display of the following information:

T1 Heating circuit flow water temperature

T2 DHW temperature

T3 Heating circuit return water temperature (Only for boilers equipped with sensor)

T4 Flow water temperature setpoint calculated by the remote control

P5 Actual burner power

F6 Actual fan speed (Only for condensing boilers)

F7 Actual DHW flow (Only for instantaneous boilers equipped with flow meter)

P8 Actual system pressure (Only for boilers equipped with pressure sensor)

M Remote control model

V Remote control software version

Press any other button to exit the menu.

4.2 Power failures

The remote control provides for storing the operation mode and calendar updating (day, hour and minutes) in case of a power failure. The charging reserve is 5 hours minimum (guaranteed only if the remote control remains electrically fed for at least 1 hour). Otherwise, it is necessary to reset the current day, hour and minutes and then the operation mode.

4.3 Diagnostics

The remote control continuously monitors boiler status and signals any faults by activating the alarm icon and an error code on the display: for the description of the fault, refer to the boiler documentation.

There are faults that cause permanent shutdowns (indicated with the letter "A" and the symbol **RESET**): to restore operation, just press the button .

Other faults cause temporary shutdowns (indicated with the letter "F") which are automatically reset as soon as the value returns within the boiler's normal operating range.

4.4 Room temperature probe fault



If the Remote Control room temperature probe is faulty, the display activates fault E92 and the symbol . Heating is turned off.

4.5 External temperature probe fault

In Sliding Temperature mode, if the external temperature probe (optional) is faulty, the display activates fault E93 and the symbol . The adjustment temperature becomes fixed at the "Heating temperature adjustment" value. To eliminate the fault, restore the external probe or disable the Sliding Temperature adjustment.

4.6 Restoring factory settings

Attention! With this procedure all the Remote Control parameters will be reset to the factory value. It will therefore be necessary to repeat the procedure for the automatic weekly program and reset the user parameters.

Press the buttons  /  together for 10 seconds: only the message RE blinking is displayed. Releasing the buttons at any time before the end of the 10 seconds interrupts the procedure. After the reset, the Remote Control activates all the symbols on the display.

4.7 Installation

The Remote Control must be secured to the wall, at about 1.5 m above the floor, in a place away from entrance doors, windows or heat sources that can affect the room temperature. Before installing, disconnect the power to the boiler. Remove the front part of the Remote Control by prising with a screwdriver at points **A**. Then secure the back of the Remote Control to the wall with the set of fastening screws provided, making sure to run the 2 wires inside the holes located above the terminals. Use the **"COM"** terminals for the electrical connection. If the telephone contact (voltage-free contact) has to be connected, use the **"AUX"** terminals. Reinsert the front part of the Remote Control

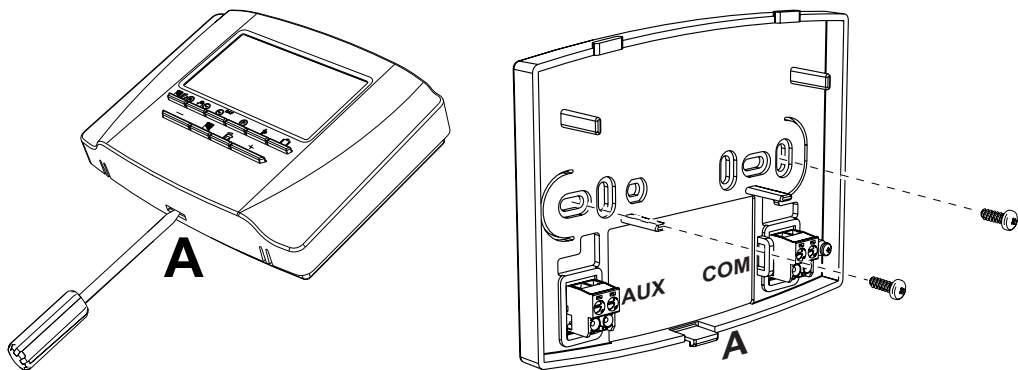

Use a bipolar cable ($2 \times 0.75\text{mm}^2$, max $2 \times 2.5\text{mm}^2$) making sure its path is not the same as that of the mains power cables. The maximum cable length must not exceed 50m.

5. TECHNICAL CHARACTERISTICS AND DEFAULT SETTINGS

Time setting		12:00
Day setting		Day 1=Monday
Operation mode		Automatic
Manual heating temperature		20°C
Room frost protection temperature		5°C
CU	Compensation curve	0=Deactivated
OF	Curve parallel offset	30°C
P1	Enable DHW programming	0=Deactivated
P2	Pre-Heating function	0=Deactivated
P3	Maximum number of daily time bands	6
P4	Heating minimum temperature	-
P5	System filling	0=Deactivated
P6	Temperature unit of measure selection	0=°C
P7	Room temperature reading correction	0
P8	Telephone contact input operation selection	0=Heating off
P9	Manual temperature on closing of telephone contact input	20°C
OT	OpenTherm communication protocol type	1
FS	Force DHW flow temperature	0
D1	LCD contrast level (only for versions with backlight)	2
D2	Backlight duration (only for versions with backlight)	10

EN In compliance with Regulation 811/2013, the temperature control device class is:

Class	Contribution to seasonal space heating energy efficiency	Description
V	+3%	Remote timer control kit
VI	+4%	Remote timer control kit combined with external probe; installed on boiler equipped with modulating burner
VIII	+5%	Zone manager kit combined with 3 remote timer control kits; installed on boiler equipped with modulating burner

1.	Overzicht van de thermostaat	142
2.	Vier eenvoudige stappen voor het configureren en bedienen van de thermostaat.....	144
2.1	(Fase 1) Correct instellen van tijdstip en dag.....	144
2.2	(Fase 2) Instellen van het automatische weekprogramma	144
2.3	(Fase 3) Selectie van de werkingsmodus	147
2.4	(Fase 4) Temperatuurregeling verwarming - warm tapwater	148
3.	Speciale Functies	149
3.1	Vakantiefunctie.....	149
3.2	Wijzigen van de gebruikersparameters.....	150
3.3	Activering programmering tapwater	152
3.4	Voorverwarmingsfunctie.....	153
3.5	Maximaal aantal tijdvakken per dag.....	154
3.6	Minimum verwarmingstemperatuur.....	154
3.7	Installatie vullen	155
3.8	Selectie meeteenheid temperatuur.....	155
3.9	Correctie lezen kamertemperatuur	156
3.10	Ingang telefooncontact.....	156
3.11	Protocoltype	157
3.12	Set Max CH en Set DHW.....	157
3.13	Contrast (voor versies met backlight)	158
3.14	Duur verlichting (voor versies met backlight)	158
4.	Overige functies	159
4.1	Menu Informatie	159
4.2	Onderbreking van de voedingsspanning	159
4.3	Diagnostiek	160
4.4	Storing sonde kamertemperatuur	160
4.5	Storing sonde buitentemperatuur.....	160
4.6	Fabrieksinstellingen herstellen.....	160
4.7	Installatie.....	161
5.	Technische kenmerken en standaardinstellingen.....	162

1. OVERZICHT VAN DE THERMOSTAAT

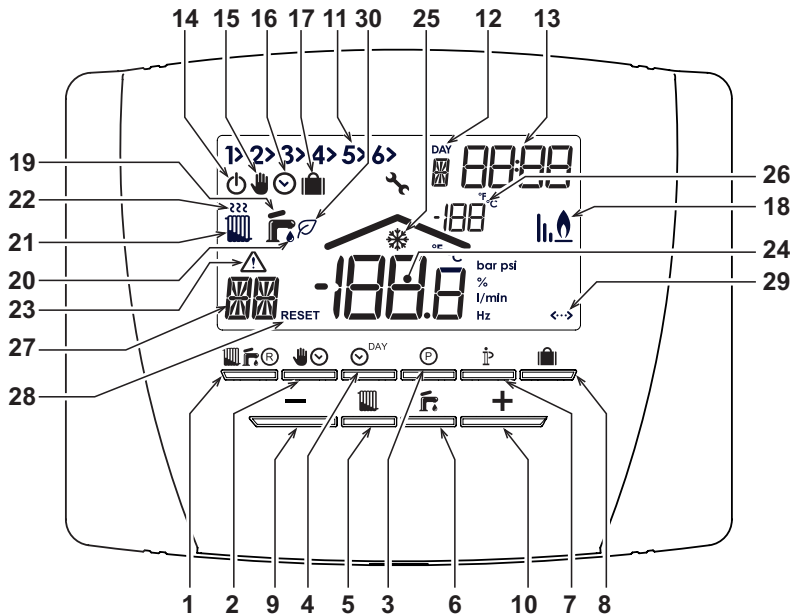











afb. 1

Legenda

- 1 Keuzetoets modus OFF, zomer - winter/reset storingen
- 2 Toets automatische/handbediende werking verwarming
- 3 Programmeertoets verwarming - warm tapwater
- 4 Toets instellen tijd en dag
- 5 Toets regelen verwarmingstemperatuur
- 6 Toets regelen temperatuur tapwater
- 7 Toets informatie/gebruikersinstellingen
- 8 Toets vakantiefunctie/kopiëren programma verwarming - tapwater
- 9 Toets handmatig verlagen kamertemperatuur
- 10 Toets handmatig verhogen kamertemperatuur
- 11 Tijdvakken verwarmingsprogramma
- 12 Aanduiding dag van de week
- 13 Aanduiding uren en minuten
- 14 Aanduiding modus OFF
- 15 Aanduiding handbediende werking verwarming
- 16 Aanduiding automatische werking verwarming
- 17 Aanduiding vakantiefunctie
- 18 Aanduiding brander ingeschakeld en momenteel vermogen
- 19 Aanduiding zomermodus
- 20 Aanduiding werking warm tapwater
- 21 Aanduiding wintermodus
- 22 Aanduiding werking verwarming
- 23 Aanduiding storing
- 24 Aanduiding kamertemperatuur
- 25 Aanduiding antivriesfunctie omgeving
- 26 Aanduiding buitentemperatuur (alleen als de optionele buitensonde is aangesloten)
- 27 Type storing / Informatie
- 28 Aanduiding RESET (knipperend) van de storing
- 29 OpenTherm-communicatie aanwezig
- 30 Aanduiding ECO tapwater bezig

2. VIER EENVOUDIGE STAPPEN VOOR HET CONFIGUREREN EN BEDIENEN VAN DE THERMOSTAAT

2.1 (Fase 1) Correct instellen van tijdstip en dag

1. Druk op de toets . De aanduiding van de dag begint te knippen: druk op de toetsen  /  om de juiste dag in te stellen; DAY 1 is maandag, DAY 7 is zondag.
2. Druk op de toets . De aanduiding van de uren begint te knippen: druk op de toetsen  /  om de juiste tijd in te stellen, van 00 tot 23.
3. Druk op de toets . De aanduiding van de minuten begint te knippen: druk op de toetsen  /  om de juiste minuten in te stellen, van 00 tot 59.
4. Druk op de toets .

















2.2 (Fase 2) Instellen van het automatische weekprogramma

Nadat de tijd en dag zijn ingesteld voert de thermostaat het vooraf ingestelde automatische programma uit. Het verwarmingsprogramma bestaat uit 6 verschillende tijdvakken met een eigen temperatuur, genummerd van 1 tot 6. De tijdvakken kunnen worden ingesteld tussen 00:00 en 24:00, in stappen van 10 minuten. Elke temperatuur kan worden ingesteld van 7°C tot 32,5°C, in stappen van 0,1°C. Er kan dus een willekeurige combinatie van tijd en temperatuur worden geprogrammeerd gedurende dag, en elke dag van de week kan verschillend zijn. Standaard is onderstaand automatisch programma ingesteld:

Van maandag tot en met vrijdag	Tijdvak 1	Tijdvak 2	Tijdvak 3	Tijdvak 4	Tijdvak 5	Tijdvak 6
Begintijd	06:30	08:00	12:00	14:00	18:00	22:30
Temperatuur	21°C	18°C	21°C	18°C	21°C	16°C

Zaterdag en zondag	Tijdvak 1	Tijdvak 2	Tijdvak 3	Tijdvak 4	Tijdvak 5	Tijdvak 6
Begintijd	08:00	10:00	12:00	14:00	18:00	23:00
Temperatuur	21°C	21°C	21°C	21°C	21°C	16°C

Ga als volgt te werk om het standaard automatische programma te wijzigen.

1. Druk op de toets . Wanneer de programmering van warm tapwater geactiveerd is, kiest u met de toetsen  /  het radiatorsymbool; bevestig daarna met de toets . De 6 dagelijkse tijdvakken knipperen en nummer **1** van **DAY 1** wordt gevolgd door een pijl () om aan te geven dat het mogelijk is tijdvak **1** van Maandag te veranderen.
2. Druk op de toets . De aanduiding van uren en minuten begint te knipperen: druk op de toetsen  /  om de begintijd van het tijdvak te wijzigen in stappen van 10 minuten. Houd de knop ingedrukt om de uren en de minuten snel te veranderen.
3. Druk op de toets . De aanduiding van de kamertemperatuur in huis begint te knipperen: druk op de toetsen  /  om de temperatuur te veranderen in stappen van 0,1°C. Houd de toets ingedrukt om de temperatuur snel te veranderen.
4. Druk op de toets . De 6 tijdvakken van de dag knipperen.
5. Druk vervolgens op de toets  om tijdvak 2 van maandag op het display op te roepen, dat dan kan worden gewijzigd door punt 2 tot en met 4 te herhalen.
6. De overige tijdvakken kunnen op het display weergegeven worden door 3, 4, 5 of 6 te kiezen met de toetsen  /  en stap 5 te herhalen.
7. Nu kan het programma voor de volgende dag ingesteld worden:
 - a. Druk op de toets  om de dag DAY 2 op het display op te roepen. Het programma voor dinsdag kan gewijzigd worden door stap 2 tot en met 6 te herhalen.
 - b. Druk op de toets  om het programma van maandag op dinsdag te kopiëren. Druk meerdere malen op de toets  om hetzelfde programma op de overige dagen van de week te kopiëren.



Let op! Zorg er bij het instellen van het programma voor dat elk tijdvak een ander begintijdstip heeft.

Hier kunt u uw eigen programma noteren



		<i>Tijdvak 1</i>	<i>Tijdvak 2</i>	<i>Tijdvak 3</i>	<i>Tijdvak 4</i>	<i>Tijdvak 5</i>	<i>Tijdvak 6</i>
Maandag	Begintijd						
	Temperatuur						
Dinsdag	Begintijd						
	Temperatuur						
Woensdag	Begintijd						
	Temperatuur						
Donderdag	Begintijd						
	Temperatuur						
Vrijdag	Begintijd						
	Temperatuur						
Zaterdag	Begintijd						
	Temperatuur						
Zondag	Begintijd						
	Temperatuur						

2.3 (Fase 3) Selectie van de werkingsmodus



Selectie modus OFF

Als u de woning voor lange tijd verlaat (zie ook de vakantiefunctie) of eenvoudigweg de verwarming uit wilt zetten, druk dan op toets  zodat het symbool  op het display verschijnt. De verwarming wordt uitgeschakeld en alleen geactiveerd als de kamertemperatuur onder 5°C daalt: deze maatregel heeft tot doel om vorst in huis te voorkomen. Als de verwarmingsketel is voorzien van een voorraadvat geeft hij geen warm tapwater af; een ketel van het doorstroomtype geeft wel warm tapwater.



Selectie zomermodus

Als u de verwarming uit wilt schakelen maar wél over warm tapwater wilt beschikken, drukt u op de toets  zodat op het display het symbool  verschijnt. De verwarming wordt uitgeschakeld en alleen geactiveerd als de kamertemperatuur onder 5°C daalt: deze maatregel heeft tot doel om vorst in huis te voorkomen. Elke soort verwarmingsketel levert warm tapwater.



Selectie wintermodus

Om de verwarming weer in te schakelen en terug te gaan naar de eerder ingestelde werkingsmodus, drukt u weer op de toets  zodat het symbool  op het display verschijnt. Elke soort verwarmingsketel levert warm tapwater.





Automatische werking van de verwarming (in de wintermodus)

Druk op toets  zodat op het display het symbool  verschijnt. De thermostaat werkt volgens het automatische weekprogramma en geeft de 6 tijdvakken weer. Het actieve vak wordt aangegeven door een pijl. Als er geen pijl op het display wordt weergegeven, betekent dit dat het huidige tijdstip tussen 00:00 en het begin van tijdvak 1 ligt.



Uitsluiting ingestelde temperatuur



Tijdens de automatische werking kan de waarde van de kamertemperatuur tijdelijk worden gewijzigd, in stappen van 0.1 °C, door op de toetsen  /  te drukken. Houd de toets ingedrukt om de temperatuur snel te veranderen. De uitsluitfunctie, die op het display met het knipperend symbool  wordt weergegeven, wordt geannuleerd zodra er een tijdvak wordt gewijzigd.

Handbediende werking van de verwarming (in wintermodus)

Om de thermostaat op een vaste kamertemperatuur te gebruiken, drukt u op de toets  zodat op het display het symbool  verschijnt (de 6 tijdvakken worden niet weergegeven). Stel vervolgens de kamertemperatuur in, in stappen van 0,1°C, door op de toetsen  /  te drukken. Door de toets ingedrukt te houden verandert de temperatuur snel. De handbediende werking blijft van kracht zolang er geen andere werkingsmodus geselecteerd wordt.

2.4 (Fase 4) Temperatuurregeling verwarming - warm tapwater

Verwarming - Druk op de toets : op het display verschijnt de huidige temperatuurinstelling van het water in het verwarmingscircuit. Dit kan worden geregeld met de toetsen  /  in stappen van 1°C. Druk op een willekeurige toets om het menu te sluiten.





Warm water - Druk op de toets : op het display verschijnt de huidige temperatuurinstelling van het water in het warmwatercircuit. Dit kan worden geregeld met de toetsen  /  in stappen van 1°C. Druk op een willekeurige toets om het menu te sluiten.

3. SPECIALE FUNCTIES

3.1 Vakantiefunctie

Deze functie dient om de verwarming uit te schakelen (en als de ketel is voorzien van een extra voorraadvat, ook om de productie van warm tapwater uit te schakelen) gedurende een bepaalde periode, d.w.z. van 1 uur tot 45 dagen, in stappen van telkens 1 uur. Zodoende kunt energie en dus kosten besparen als u niet thuis bent. Op het moment dat de vakantiefunctie afloopt, start de eerder ingestelde werkingsmodus weer. De verwarming wordt alleen geactiveerd als de kamertemperatuur onder 5°C daalt: deze maatregel heeft tot doel om vorst in huis te voorkomen.

Volg onderstaande aanwijzingen op om de vakantiefunctie in te stellen en te activeren.

1. Druk op de toets . Het symbool  begint te knipperen, het symbool  verschijnt (vast) en de aanduiding van de uren en de minuten wordt -00:01, wat staat voor de tijd die nog resteert tot het einde van de vakantiefunctie.
2. Druk op de toetsen  /  om de tijd die nog resteert tot het einde van de vakantiefunctie te verlengen, in stappen van 1 uur (-00:01 betekent 1 uur; -45:00 betekent 45 dagen). Houd de toets ingedrukt om de uren en dagen snel te veranderen.
3. Tijdens de vakantiefunctie blijft op het display de tijd zichtbaar die nog resteert totdat de betreffende functie afloopt.

Om de **vakantiefunctie** te annuleren, druk op de toets  of een willekeurige andere toets die gekoppeld is aan een andere werkingsmodus.

3.2 Wijzigen van de gebruikersparameters

Weersafhankelijke temperatuur - Compensatiecurve met buitentemperatuur

Door een buitensonde (optioneel) te installeren kan het regelsysteem werken met een weersafhankelijke temperatuur. De buitensonde moet verbonden zijn met de stuurkaart van de verwarmingsketel: raadpleeg hiervoor het betreffende boekje. In deze modus wordt de temperatuur van de verwarmingsinstallatie geregeld overeenkomstig de externe weersomstandigheden, zodat gedurende het hele jaar een hoog comfort en energiebesparing worden gegarandeerd. Met name wordt bij stijging van de buitentemperatuur de aanvoertemperatuur van de installatie volgens een vastgestelde stooklijn verlaagd. Met de weersafhankelijke temperatuurregeling wordt de temperatuur die is ingesteld met "Regelen verwarmingstemperatuur" de maximale aanvoertemperatuur voor de installatie. Aanbevolen wordt om de maximale waarde in te stellen, zodat het systeem bij het regelen gebruik kan maken van het gehele werkbereik. De stooklijn kan worden ingesteld van 1 tot 10 overeenkomstig de volgende grafiek.

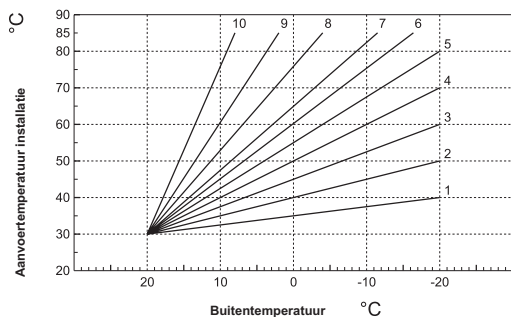

1. Druk 3 seconden op de toets **P**.
2. Op het display wordt de parameter CU weergegeven.
Druk op de toetsen **+** / **-** om de stooklijn te wijzigen in stappen van 1 eenheid. Houd de toets ingedrukt om de waarde snel te veranderen.
3. Druk op een willekeurige toets om het menu te sluiten.

Wanneer de stooklijn op 0 wordt gezet, is de regeling volgens de weersafhankelijke temperatuur uitgeschakeld.

Het systeem moet in de installatiefase door gekwalificeerd personeel worden ingeregeld. Ter verhoging van het comfort kan de gebruiker echter ook enige aanpassingen programmeren. Als de kamertemperatuur lager blijkt dan de gewenste waarde, wordt aanbevolen een hogere stooklijn in te stellen, en omgekeerd. Verhoog of verlaag de stooklijn met één eenheid en verifieer wacht het resultaat in de omgeving af.

Nadat de stooklijn is ingesteld, is parallelle verplaatsing van de lijn mogelijk van 20 tot 40, zoals te zien is in de volgende grafieken:

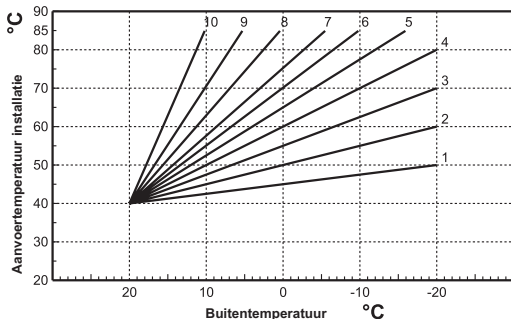
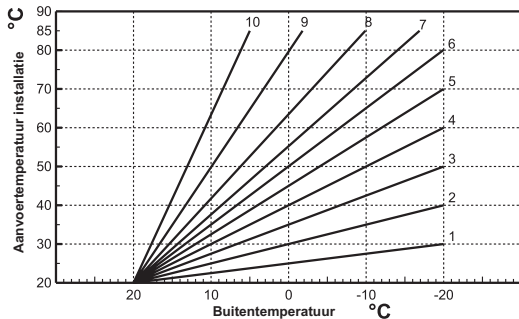

1. Druk 3 seconden op de toets **P**.
2. Op het display wordt de parameter **CU** weergegeven.
3. Druk op de toets **P** totdat de parameter **OF** verschijnt.
4. Druk op de toetsen **+/-** om de parallelle verplaatsing van de stooklijnen te wijzigen in stappen van 1°C.
5. Druk op een willekeurige toets om het menu te sluiten.

Weersafhankelijke temperatuur - Compensatie afhankelijk van de ruimtetemperatuur.

Naarmate de ruimtetemperatuur de ingestelde waarde nadert, wordt de temperatuur van de verwarmingsinstallatie verder geregeld om de gewenste waarde zo nauwkeurig mogelijk te bereiken, zonder overtollige warmte en energieverstopping, waardoor het omgevingscomfort van de gebruiker aanzienlijk wordt verbeterd.

3.3 Activering programmering tapwater

Volg onderstaande aanwijzingen op om de programmering voor warm tapwater te activeren.

1. Druk 3 seconden op de toets **P**.
2. Op het display wordt de parameter **CU** weergegeven.
3. Druk op de toets **P** totdat de parameter **P1** verschijnt.
Stel de gewenste waarde in met de toetsen **+**/**-**.
0 = Programma gedeactiveerd, continu comfort zowel in de zomer als de winter.
1 = Programma alleen geactiveerd in de winter
2 = Programma geactiveerd in zomer en winter
3 = Programma gedeactiveerd, economy continu in zowel de zomer als de winter
4. Druk op een willekeurige toets om het menu te sluiten.

Om het automatische weekprogramma in te stellen, ga te werk zoals beschreven in paragraaf "Fase2. Instelling van het automatische weekprogramma": selecteer bij punt "1" het kraansymbool en bedenk dat bij punt "3" EC (Economy) of CO (Comfort) wordt ingesteld in plaats van een temperatuur. De thermostaat beschikt over een wekelijkse tijdprogrammering die gebaseerd is op twee niveaus: tijdens het niveau COMFORT houdt de ketel het voorraadvat op de ingestelde temperatuur; tijdens het niveau Economy geeft de ketel geen warm tapwater af. Raadpleeg het documentatiemateriaal van de verwarmingsketel voor details omtrent het soort voorraadvat.

Let op: Vergewis u ervan dat de thermostaat op de wintermodus en op automatische werking is gezet.

3.4 Voorverwarmingsfunctie

Deze functie is uitsluitend actief wanneer de automatische werking van de verwarming is gekozen.







Bij instelling op Automatisch vervroegt de functie het starten van het verwarmingssysteem (niet vóór 00:00 van de dag in kwestie), zodat de door de gebruiker ingestelde kamertemperatuur al bereikt is op het moment dat het geprogrammeerde tijdvak begint. De thermostaat berekent een eerste, theoretische voor-ontstekingstijd: als de geprogrammeerde kamertemperatuur eerder bereikt wordt dan berekend, wordt de voorverwarmingstijd verkort, en omgekeerd. In feite is dit een zelfleerproces met het doel de kortst mogelijke voorontstekingstijd te bepalen.

De thermostaat biedt bovendien de mogelijkheid om een vaste voorverwarmingscurve in te stellen: in dit geval stijgt de kamertemperatuur met 3°C per uur.

Het is dus belangrijk dat de automatische verwarming geprogrammeerd wordt op grond van het tijdvak waarin comfortabele warmte gewenst wordt, en niet volgens het tijdstip waarop de verwarmingsinstallatie gestart moet worden.

Volg onderstaande aanwijzingen op om deze functie in of uit te schakelen.

1. Druk 3 seconden op de toets **P**.
2. Op het display wordt de parameter **CU** weergegeven.
3. Druk herhaaldelijk op de toets **P** totdat de parameter **P2** verschijnt.

Stel 0 in met de toetsen  /  om voorverwarming uit te schakelen. Stel 1 in met de toetsen  /  om automatische voorverwarming te activeren. Stel 2 in met de toetsen  /  om voorverwarming in te schakelen met een vaste stijging van 3°C per uur.

4. Druk op een willekeurige toets om het menu te sluiten.

Tijdens de voorverwarmingsfunctie knippert het symbool °C van de kamertemperatuur.

De voorverwarmingsfunctie eindigt wanneer het verschil tussen de geprogrammeerde kamertemperatuur en de werkelijke kamertemperatuur minder dan 0.5 °C bedraagt.

3.5 Maximaal aantal tijdvakken per dag

Het verwarmingsprogramma bestaat uit 6 verschillende tijdvakken met een eigen temperatuur, genummerd van 1 tot 6. Indien gewenst kunnen ze tot een minimum van 2 worden teruggebracht.

1. Druk 3 seconden op de toets **P**.
2. Op het display wordt de parameter **CU** weergegeven.
3. Druk op de toets **P** totdat de parameter **P3** verschijnt.

Druk op de toetsen **+**/**-** om het aantal tijdvakken per dag te wijzigen van 2 tot 6.

4. Druk op een willekeurige toets om het menu te sluiten.

3.6 Minimum verwarmingstemperatuur

Volg onderstaande aanwijzingen op om de minimumwaarde van het water in het verwarmingscircuit in te stellen, in stappen van 1°C.





1. Druk 3 seconden op de toets **P**.
2. Op het display wordt de parameter CU weergegeven.
3. Druk herhaaldelijk op de toets **P** totdat de parameter P4 verschijnt.

Druk op de toetsen **+**/**-** om de parameter in te stellen, in stappen van 1°C. Houd de toets ingedrukt om de waarde snel te veranderen.

4. Druk op een willekeurige toets om het menu te sluiten.

3.7 Installatie vullen

Met deze functie wordt de werkingwijze van het elektrische apparaat voor vulling van het watersysteem beheerd (op bepaalde typen verwarmingsketels).

1. Druk 3 seconden op de toets **P**.
2. Op het display wordt de parameter **CU** weergegeven.
3. Druk herhaaldelijk op de toets **P** totdat de parameter **P5** verschijnt.
Stel 0 in met de toetsen  om het elektrische apparaat voor het vullen uit te schakelen. Stel 1 in met de toetsen  /  om handmatig vullen van de installatie te activeren. Stel 2 in met de toetsen  om automatisch vullen van de installatie te activeren.
4. Druk op een willekeurige toets om het menu te sluiten.

Let op: Stel handmatig vullen in op de stuurkaart van de ketel. Tijdens handbediende werking en als de in de verwarmingsketel geïnstalleerde sensor onvoldoende druk meet, begint op het display het pictogram Bar te knipperen; door op de toets  te drukken wordt de betreffende magneetklep geactiveerd. Tijdens vullen van de installatie, zowel handmatig als automatisch, blijft het Bar-pictogram branden. Wanneer de nominale drukwaarde weer bereikt is keert de thermostaat terug naar de normale weergave.

3.8 Selectie meeteenheid temperatuur

Volg onderstaande aanwijzingen op om de thermostaat te gebruiken in °C of °F.

1. Druk 3 seconden op de toets **P**.
2. Op het display wordt de parameter **CU** weergegeven.
3. Druk herhaaldelijk op de toets **P** totdat de parameter **P6** verschijnt.
Stel 0 in met de toetsen  om °C te kiezen.
Stel 1 in met de toetsen  om °F te kiezen.
4. Druk op een willekeurige toets om het menu te sluiten.

3.9 Correctie lezen kamertemperatuur

Volg onderstaande aanwijzingen op om de uitlezing van de kamertemperatuur te corrigeren van -2°C tot $+2^{\circ}\text{C}$, in stappen van 0.1°C .

1. Druk 3 seconden op de toets **P**.
2. Op het display wordt de parameter **CU** weergegeven.
3. Druk herhaaldelijk op de toets **P** totdat de parameter **P7** verschijnt.
Stel de parameter in met de toetsen $\frac{+}{-}$, in stappen van 0.1°C .
4. Druk op een willekeurige toets om het menu te sluiten.

3.10 Ingang telefooncontact

De normale werking van de thermostaat wordt gegarandeerd zolang het telefooncontact geopend is. Het sluiten van dit contact, dat op het display wordt aangegeven met de symbolen $<>$, kan worden gebruikt voor geforceerde uitschakeling van de verwarming door de thermostaat, of regeling van de omgevingstemperatuur op een vaste, vooringestelde waarde.

Volg onderstaande aanwijzingen op om beide functies in te stellen.

1. Druk 3 seconden op de toets **P**.
2. Op het display wordt de parameter **CU** weergegeven.
3. Druk herhaaldelijk op de toets **P** totdat de parameter **P8** verschijnt.
Stel 0 in met de toetsen $\frac{+}{-}$ om de verwarming uit te schakelen wanneer het contact gesloten wordt.
Stel in op 1 met de toetsen $\frac{+}{-}$ om de omgevingstemperatuur op een vaste, vooringestelde waarde te regelen (via de volgende parameter **P9**) bij het sluiten van het contact.
4. Druk op de toets **P**.
5. Het display geeft de parameter **P9** weer.



Stel de omgevingstemperatuur in die de thermostaat moet regelen bij het sluiten van het contact (in het geval dat de parameter **P8** is ingesteld op 1) door op de toetsen / te drukken met stappen van 0,1°C. Als de toets ingedrukt gehouden wordt, verandert de temperatuur sneller.

6. Druk op een willekeurige toets om het menu te sluiten.

De werkingwijze van de thermostaat bij het openen en sluiten van het telefooncontact kan binnen maximaal 60 seconden worden gewijzigd.



3.11 Protocoltype

Volg onderstaande instructies om na te gaan welk type protocol er wordt gebruikt.

1. Druk 3 seconden op de toets .
2. Op het display wordt de parameter **CU** weergegeven.
3. Druk op de toets  totdat de parameter **OT** verschijnt.
4. Controleer of hij is ingesteld op "1".

3.12 Set Max CH en Set DHW

Volg onderstaande instructies om na te gaan of de instellingen van het setpoint voor verwarming en warm tapwater zowel gelezen als geschreven kunnen worden in de ketel (0 = default), of alleen geschreven (1).

1. Druk 3 seconden op de toets .
2. Op het display wordt de parameter **CU** weergegeven.
3. Druk herhaaldelijk op de toets  totdat de parameter **FS** verschijnt.
4. Controleer of hij is ingesteld op "1".

3.13 Contrast (voor versies met backlight)

Volg onderstaande instructies om het contrast van het display te wijzigen.

1. Druk 3 seconden op de toets **P**.
2. Op het display wordt de parameter **CU** weergegeven.
3. Druk herhaaldelijk op de toets **P** totdat de parameter **D1** verschijnt.
4. Werk met de toetsen $\frac{+}{\text{---}}$ / $\frac{-}{\text{---}}$ om het contrast aan te passen.

3.14 Duur verlichting (voor versies met backlight)

Volg onderstaande instructies om de duur van de backlight verlichting te veranderen

1. Druk 3 seconden op de toets **P**.
2. Op het display wordt de parameter **CU** weergegeven.
3. Druk herhaaldelijk op de toets **P** totdat de parameter **D2** verschijnt.
4. Werk met de toetsen $\frac{+}{\text{---}}$ / $\frac{-}{\text{---}}$ om de duur in seconden aan te passen.

4. OVERIGE FUNCTIES

4.1 Menu Informatie

De thermostaat geeft de gebruiker bepaalde informatie omtrent de status van de verwarmingsketel. Telkens wanneer de toets

 wordt ingedrukt, wordt cyclisch onderstaande informatie weergegeven:

T1 Temperatuur aanvoerwater verwarmingscircuit

T2 Temperatuur warm tapwater

T3 Temperatuur retourwater verwarmingscircuit (uitsluitend voor verwarmingsketels met sensor)

T4 Setpoint temperatuur aanvoerwater, berekend door de thermostaat

P5 Momenteel brandervermogen

F6 Momentele ventilatorsnelheid (uitsluitend voor condensatieketels)

F7 Momenteel debiet warm tapwater (uitsluitend voor verwarmingsketels zonder voorraadvat, met stromingsmeter)

P8 Momentele druk in installatie (uitsluitend voor verwarmingsketels met druksensor)

M Model thermostaat

V Softwareversie van de thermostaat

Druk op een willekeurige toets om het menu te sluiten.

4.2 Onderbreking van de voedingsspanning

Als er een onderbreking in de voedingsspanning optreedt slaat de thermostaat de werkingwijze en de actualisering van de kalender (dag, uur en minuten) op. De reservelading duurt minimaal 5 uur (uitsluitend gegarandeerd als de thermostaat minstens 1 uur elektrisch gevoed werd).

Is dit niet het geval, dan moeten eerst de dag, de uren en de minuten en vervolgens de werkingsmodus opnieuw ingesteld worden.

4.3 Diagnostiek

De thermostaat controleert de toestand van de ketel voortdurend en signaleert eventuele storingen op het display met het alarmpictogram en een foutcode: raadpleeg de documentatie van de ketel voor een beschrijving van de storing.

Er zijn storingen die permanente blokkeringen veroorzaken (aangeduid met de letter "A" en het symbool **RESET**): de werking wordt hervat door op de toets  te drukken.

Andere storingen veroorzaken tijdelijke blokkeringen (aangeduid met de letter "F"). Deze worden automatisch opgeheven zodra de waarde weer binnen het normale werkingsbereik van de verwarmingsketel komt.

4.4 Storing sonde kamertemperatuur



Wanneer de sonde van de kamertemperatuur van de thermostaat defect is, geeft het display storing E92 weer met het symbool . De verwarming wordt uitgeschakeld.

4.5 Storing sonde buitentemperatuur

Tijdens werking met weersafhankelijke temperatuur, en wanneer de buitensonde (optioneel) defect is, geeft het display storing E93 weer met het symbool . De temperatuur wordt nu geregeld volgens de waarde van "Regelen verwarmingstemperatuur". Los de storing op door de buitensonde te herstellen of de regeling met weersafhankelijke temperatuur uit te schakelen.

4.6 Fabrieksinstellingen herstellen

Let op! Met deze procedure worden alle parameters van de thermostaat teruggezet op de fabriekswaarden. Daarna moet de procedure voor het automatische weekprogramma worden herhaald en moeten de gebruikersparameters opnieuw worden ingesteld.

Houd de toetsen  /  tegelijkertijd 10 seconden ingedrukt: nu wordt alleen de tekst RE knipperend weergegeven. Als u de toetsen loslaat voordat de 10 seconden verstreken zijn, wordt de procedure onderbroken. Nadat de reset is voltooid, activeert de thermostaat alle displaysymbolen.

4.7 Installatie

De thermostaat moet aan de muur bevestigd worden op ongeveer 1,5 m boven de vloer, uit de buurt van voordeuren, ramen of warmtebronnen die van invloed kunnen zijn op de kamertemperatuur. Schakel de elektrische voeding naar de verwarmingsketel uit vóór het begin van de installatie. Verwijder het voorste deel van de thermostaat door het op te lichten met een schroevendraaier op de punten **A**. Bevestig vervolgens het achterste deel van de thermostaat aan de muur met de meegeleverde bevestigingsschroeven en zorg dat de 2 draden door de gaten boven de klemmen lopen. Gebruik voor de elektrische aansluiting de klemmen "COM". Gebruik voor het aansluiten van het telefooncontact (potentiaalvrij contact), indien van toepassing, de klemmen "AUX". Plaats de voorkant van de thermostaat terug

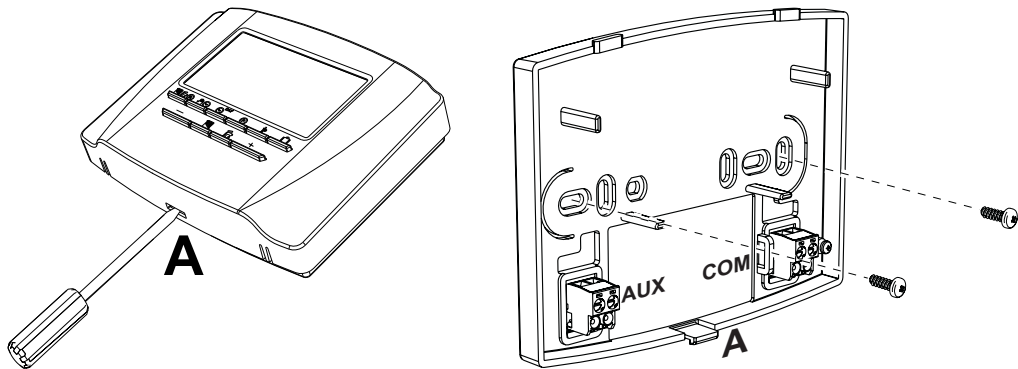

Gebruik een tweepolige kabel ($2 \times 0,75 \text{ mm}^2$, max. $2 \times 2,5 \text{ mm}^2$) en zorg ervoor dat deze apart van de netvoedingskabels lopen. De kabel mag maximaal 50 m lang zijn.

5. TECHNISCHE KENMERKEN EN STANDAARDINSTELLINGEN

Instelling tijd		12:00
Instelling dag		Day 1=Maandag
Werkingswijze		Automatisch
Handbediende verwarmingstemperatuur		20°C
Antivriestemperatuur woning		5°C
CU	Stooklijn	0=Niet actief
OF	Parallele verplaatsing van de stooklijnen	30°C
P1	Activering programmering tapwater	0=Niet actief
P2	Voorverwarmingsfunctie	0=Niet actief
P3	Maximaal aantal tijdvakken per dag	6
P4	Minimum verwarmingstemperatuur	-
P5	Installatie vullen	0=Niet actief
P6	Selectie meeteenheid temperatuur	0=°C
P7	Correctie lezen kamertemperatuur	0
P8	Selectie werking ingang telefooncontact	0=Uitschakelen verwarming
P9	Handbediende temperatuur bij sluiten van ingang telefooncontact	20°C
OT	Type communicatieprotocol OpenTherm	1
FS	Forcering aanvoertemperatuur tapwater	0
D1	Contrastniveau LCD (alleen voor versies met backlight)	2
D2	Duur backlight-verlichting (alleen voor versies met backlight)	10

NL	In overeenstemming met verordening 811/2013 is de klasse van het temperatuurregelsysteem:	
Klasse	Bijdrage aan de seizoensgebonden energie-efficiëntie van de omgevingsverwarming	Beschrijving
V	+3%	Kit externe klokthermostaat
VI	+4%	Kit met externe klokthermostaat gekoppeld aan een buitensonde; gemonteerd op een ketel met modulerende brander
VIII	+5%	Zonebeheerkit, gecombineerd met 3 klokthermostaatkits; gemonteerd op ketel met modulerende brander

1.	Επισκόπηση τηλεχειριστηρίου	165
2.	Διαμόρφωση και λειτουργία τηλεχειριστηρίου σε 4 απλά βήματα	167
2.1	(Φάση 1) Σωστή ρύθμιση ώρας και ημέρας	167
2.2	(Φάση 2) Ρύθμιση αυτόματου εβδομαδιαίου προγράμματος	167
2.3	(Φάση 3) Επιλογή τρόπου λειτουργίας	170
2.4	(Φάση 4) Ρύθμιση θερμοκρασίας θέρμανσης - νερού οικιακής χρήσης	171
3.	Ειδικές λειτουργίες	172
3.1	Λειτουργία διακοπών	172
3.2	Τροποποίηση παραμέτρων χρήστη	173
3.3	Ενεργοποίηση προγραμματισμού νερού οικιακής χρήσης	175
3.4	Λειτουργία προθέρμανσης	176
3.5	Μέγιστος αριθμός ημερήσιων ωριαίων ζωνών	177
3.6	Ελάχιστη θερμοκρασία θέρμανσης	177
3.7	Πλήρωση εγκατάστασης	178
3.8	Επιλογή μονάδας μέτρησης θερμοκρασίας	178
3.9	Διόρθωση μέτρησης θερμοκρασίας χώρου	179
3.10	Είσοδος τηλεφωνικής επαφής	179
3.11	Τύπος πρωτοκόλλου	180
3.12	Ρύθμιση μέγ. τιμής CH και ρύθμιση DHW	180
3.13	Αντίθεση (για εκδόσεις με οπίσθιο φωτισμό)	181
3.14	Διάρκεια φωτισμού (για εκδόσεις με οπίσθιο φωτισμό)	181
4.	Άλλες λειτουργίες	182
4.1	Μενού πληροφοριών	182
4.2	Διακοπή τάσης τροφοδοσίας	182
4.3	Διαγνωστικός έλεγχος	183
4.4	Βλάβη ανιχνευτή θερμοκρασίας χώρου	183
4.5	Βλάβη ανιχνευτή εξωτερικής θερμοκρασίας	183
4.6	Επαναφορά εργοστασιακών ρυθμίσεων	183
4.7	Εγκατάσταση	184
5.	Τεχνικά χαρακτηριστικά και προεπιλεγμένες ρυθμίσεις	185

1. ΕΠΙΣΚΟΠΗΣΗ ΤΗΛΕΧΕΙΡΙΣΤΗΡΙΟΥ

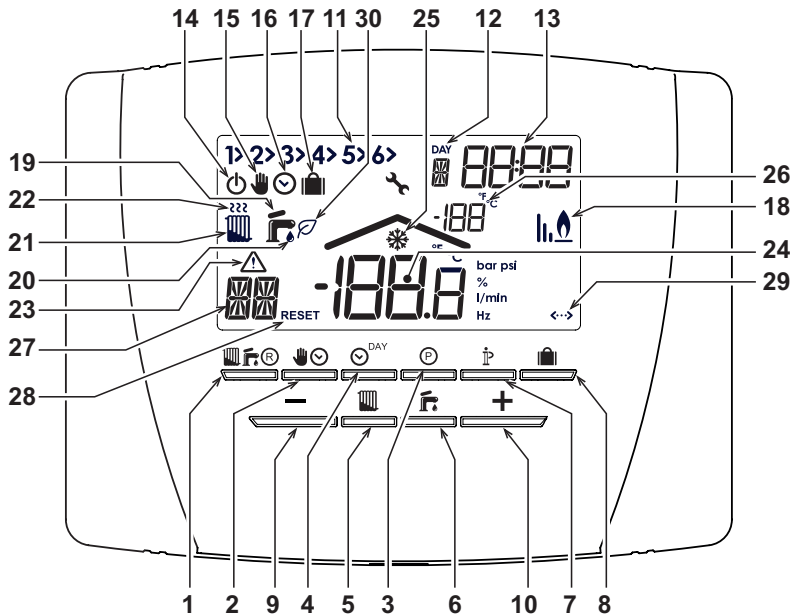











ΕΙΚ. 1

Λεζάντα

- 1 Πλήκτρο επιλογής λειτουργίας ΑΠΕΝΕΡΓΟΠΟΙΗΣΗΣ, θερινής/χειμερινής λειτουργίας/λειτουργίας αποκατάστασης βλαβών
- 2 Πλήκτρο αυτόματης/χειροκίνητης λειτουργίας θέρμανσης
- 3 Πλήκτρο προγραμματισμού θέρμανσης - νερού οικιακής χρήσης
- 4 Πλήκτρο ρύθμισης ώρας και ημέρας
- 5 Πλήκτρο ρύθμισης θερμοκρασίας θέρμανσης
- 6 Πλήκτρο ρύθμισης θερμοκρασίας νερού οικιακής χρήσης
- 7 Πλήκτρο πληροφοριών/ρυθμίσεων χρήστη
- 8 Πλήκτρο λειτουργίας διακοπών/αντιγραφής ημέρας προγράμματος θέρμανσης - νερού οικιακής χρήσης
- 9 Πλήκτρο χειροκίνητης μείωσης θερμοκρασίας χώρου
- 10 Πλήκτρο χειροκίνητης αύξησης θερμοκρασίας χώρου
- 11 Ωριαίες ζώνες προγράμματος θέρμανσης
- 12 Ένδειξη ημέρας εβδομάδας
- 13 Ένδειξη ωρών και λεπτών
- 14 Ένδειξη λειτουργίας ΑΠΕΝΕΡΓΟΠΟΙΗΣΗΣ
- 15 Ένδειξη χειροκίνητης λειτουργίας θέρμανσης
- 16 Ένδειξη αυτόματης λειτουργίας θέρμανσης
- 17 Ένδειξη λειτουργίας διακοπών
- 18 Ένδειξη ενεργοποιημένου καυστήρα και τρέχουσας ισχύος
- 19 Ένδειξη θερινής λειτουργίας
- 20 Ένδειξη λειτουργίας νερού οικιακής χρήσης
- 21 Ένδειξη χειμερινής λειτουργίας
- 22 Ένδειξη λειτουργίας θέρμανσης
- 23 Ένδειξη δυσλειτουργίας
- 24 Ένδειξη θερμοκρασίας χώρου
- 25 Ένδειξη λειτουργίας προστασίας χώρου από τον παγετό
- 26 Ένδειξη εξωτερικής θερμοκρασίας (μόνο με συνδεδεμένο προαιρετικό εξωτερικό ανιχνευτή)
- 27 Τύπος δυσλειτουργίας / Πληροφορίες
- 28 Ένδειξη RESET για δυσλειτουργία (αναβοσβήνει)
- 29 Παρουσία επικοινωνίας OpenTherm
- 30 Ένδειξη λειτουργίας νερού οικιακής χρήσης ECO σε εξέλιξη

2. ΔΙΑΜΟΡΦΩΣΗ ΚΑΙ ΛΕΙΤΟΥΡΓΙΑ ΤΗΛΕΧΕΙΡΙΣΤΗΡΙΟΥ ΣΕ 4 ΑΠΛΑ ΒΗΜΑΤΑ

2.1 (Φάση 1) Σωστή ρύθμιση ώρας και ημέρας

1. Πατήστε το πλήκτρο . Η ένδειξη ημέρας αρχίζει να αναβοσβήνει: πατήστε τα πλήκτρα  /  για να ρυθμίσετε τη σωστή ημέρα λαμβάνοντας υπόψη ότι το DAY 1 είναι η Δευτέρα και το DAY 7 είναι η Κυριακή.
2. Πατήστε το πλήκτρο . Η ένδειξη ώρας αρχίζει να αναβοσβήνει: πατήστε τα πλήκτρα  /  για να ρυθμίσετε τη σωστή ώρα από 00 έως 23.
3. Πατήστε το πλήκτρο . Η ένδειξη λεπτών αρχίζει να αναβοσβήνει: πατήστε τα πλήκτρα  /  για να ρυθμίσετε τα σωστά λεπτά από 00 έως 59.
4. Πατήστε το πλήκτρο .

















2.2 (Φάση 2) Ρύθμιση αυτόματου εβδομαδιαίου προγράμματος

Όταν ολοκληρωθεί η ρύθμιση της ώρας και της ημέρας, το τηλεχειριστήριο θα εκτελέσει το αυτόματο προκαθορισμένο πρόγραμμα. Το πρόγραμμα θέρμανσης προβλέπει 6 ημερήσιες ωριαίες ζώνες του επιπέδου θερμοκρασίας, οι οποίες αριθμούνται από το 1 έως το 6. Μπορείτε να ρυθμίσετε τις ωριαίες ζώνες από τις 00:00 έως τις 24:00 ανά 10 λεπτά. Κάθε επίπεδο θερμοκρασίας μπορεί να ρυθμιστεί μεταξύ 7°C και 32,5°C ανά 0,1°C. Επομένως, μπορείτε να προγραμματίσετε έναν οποιονδήποτε συνδυασμό ώρας και θερμοκρασίας κατά τη διάρκεια της ημέρας, ενώ κάθε ημέρα της εβδομάδας μπορεί να είναι διαφορετική. Το αυτόματο προκαθορισμένο πρόγραμμα είναι το εξής:

Από Δευτέρα έως Παρασκευή	Ζώνη 1	Ζώνη 2	Ζώνη 3	Ζώνη 4	Ζώνη 5	Ζώνη 6
Ώρα έναρξης	06:30	08:00	12:00	14:00	18:00	22:30
Επίπεδο θερμοκρασίας	21°C	18°C	21°C	18°C	21°C	16°C

Από Σάββατο έως Κυριακή	Ζώνη 1	Ζώνη 2	Ζώνη 3	Ζώνη 4	Ζώνη 5	Ζώνη 6
Ώρα έναρξης	08:00	10:00	12:00	14:00	18:00	23:00
Επίπεδο θερμοκρασίας	21°C	21°C	21°C	21°C	21°C	16°C

Ακολουθήστε τις παρακάτω οδηγίες για να τροποποιήσετε το αυτόματο προκαθορισμένο πρόγραμμα.

1. Πατήστε το πλήκτρο . Εάν έχει ενεργοποιηθεί ο προγραμματισμός νερού οικιακής χρήσης, επιλέξτε με τα πλήκτρα  /  το σύμβολο καλοριφέρ και επιβεβαιώστε με το πλήκτρο . Οι 6 ημερήσιες ωριαίες ζώνες αναβοσβήνουν και ο αριθμός 1 του DAY 1 ακολουθείται από ένα βέλος (▶), το οποίο υποδεικνύει ότι μπορεί να τροποποιηθεί η ωριαία ζώνη 1 της Δευτέρας.
2. Πατήστε το πλήκτρο . Η ένδειξη ώρας και λεπτών αρχίζει να αναβοσβήνει: πατήστε τα πλήκτρα  /  για να τροποποιήσετε την ώρα έναρξης της ωριαίας ζώνης ανά 10 λεπτά. Όταν κρατήσετε πατημένο το πλήκτρο, η ώρα και τα λεπτά αλλάζουν γρήγορα.
3. Πατήστε το πλήκτρο . Η ένδειξη θερμοκρασίας χώρου εντός του σπιτιού αρχίζει να αναβοσβήνει: πατήστε τα πλήκτρα  /  για να τροποποιήσετε το επίπεδο θερμοκρασίας ανά 0,1°C. Όταν κρατήσετε πατημένο το πλήκτρο, η θερμοκρασία αλλάζει γρήγορα.
4. Πατήστε το πλήκτρο . Οι 6 ημερήσιες ωριαίες ζώνες αναβοσβήνουν.
5. Στη συνέχεια, πατήστε το πλήκτρο  για να ανακαλέσετε στην οθόνη την ωριαία ζώνη 2 της Δευτέρας, την οποία μπορείτε να την τροποποιήσετε επαναλαμβάνοντας τα σημεία 2 έως 4.
6. Μπορείτε να ανακαλέσετε τις υπόλοιπες ωριαίες ζώνες στην οθόνη επιλέγοντας τις ζώνες 3, 4, 5 ή 6 με τα πλήκτρα  /  επαναλαμβάνοντας το σημείο 5.
7. Στη συνέχεια, μπορείτε να επιλέξετε τη ρύθμιση του προγράμματος για την επόμενη ημέρα:
 - α. Πατήστε το πλήκτρο  για να ανακαλέσετε στην οθόνη την ημέρα DAY 2. Μπορείτε να τροποποιήσετε το πρόγραμμα της Τρίτης επαναλαμβάνοντας τα σημεία 2 έως 6.
 - β. Πατήστε το πλήκτρο  για να αντιγράψετε το πρόγραμμα της Δευτέρας στην Τρίτη. Για να αντιγράψετε το ίδιο πρόγραμμα και στις επόμενες ημέρες της εβδομάδας, πατήστε επανειλημμένα το πλήκτρο .

Προσοχή! Ρυθμίστε το πρόγραμμα φροντίζοντας κάθε ζώνη να έχει διαφορετική ώρα έναρξης.



Σημειώσεις προσωπικού προγράμματος





		Ζώνη 1	Ζώνη 2	Ζώνη 3	Ζώνη 4	Ζώνη 5	Ζώνη 6
Δευτέρα	Ώρα έναρξης						
	Επίπεδο θερμοκρασίας						
Τρίτη	Ώρα έναρξης						
	Επίπεδο θερμοκρασίας						
Τετάρτη	Ώρα έναρξης						
	Επίπεδο θερμοκρασίας						
Πέμπτη	Ώρα έναρξης						
	Επίπεδο θερμοκρασίας						
Παρασκευή	Ώρα έναρξης						
	Επίπεδο θερμοκρασίας						
Σάββατο	Ώρα έναρξης						
	Επίπεδο θερμοκρασίας						
Κυριακή	Ώρα έναρξης						
	Επίπεδο θερμοκρασίας						

2.3 (Φάση 3) Επιλογή τρόπου λειτουργίας

Επιλογή λειτουργίας ΑΠΕΝΕΡΓΟΠΟΙΗΣΗΣ

Εάν πρόκειται να απουσιάσετε από το σπίτι για μεγάλο χρονικό διάστημα (βλ. επίσης Λειτουργία διακοπών) ή εάν απλά θέλετε να απενεργοποιήσετε τη θέρμανση, πατήστε το πλήκτρο  εμφανίζοντας στην οθόνη το σύμβολο . Η θέρμανση απενεργοποιείται και ενεργοποιείται μόνο εάν η θερμοκρασία χώρου μειωθεί κάτω από τους 5°C: λειτουργία προστασίας από τον παγετό για το σπίτι. Ο λέβητας, εάν διαθέτει δοχείο συλλογής, δεν θα παρέχει ζεστό νερό οικιακής χρήσης, ενώ ο λέβητας άμεσης λειτουργίας θα παρέχει ζεστό νερό οικιακής χρήσης.



Επιλογή θερινής λειτουργίας

Εάν θέλετε να απενεργοποιήσετε τη θέρμανση, διατηρώντας ωστόσο την παροχή ζεστού νερού οικιακής χρήσης, πατήστε το πλήκτρο  εμφανίζοντας στην οθόνη το σύμβολο . Η θέρμανση απενεργοποιείται και ενεργοποιείται μόνο εάν η θερμοκρασία χώρου μειωθεί κάτω από τους 5°C: λειτουργία προστασίας από τον παγετό για το σπίτι. Ο λέβητας, οποιοδήποτε τύπου, θα παρέχει ζεστό νερό οικιακής χρήσης.



Επιλογή χειμερινής λειτουργίας

Για να ενεργοποιήσετε εκ νέου τη θέρμανση και να επιστρέψετε στον τρόπο λειτουργίας που είχε ρυθμιστεί προηγουμένως, πατήστε ξανά το πλήκτρο  εμφανίζοντας στην οθόνη το σύμβολο . Ο λέβητας, οποιοδήποτε τύπου, θα παρέχει ζεστό νερό οικιακής χρήσης.



Αυτόματη λειτουργία θέρμανσης (στη χειμερινή λειτουργία)

Πατήστε το πλήκτρο  εμφανίζοντας στην οθόνη το σύμβολο . Το τηλεχειριστήριο θα λειτουργεί σύμφωνα με το αυτόματο εβδομαδιαίο πρόγραμμα εμφανίζοντας τις 6 ωριαίες ζώνες. Η ζώνη που υποδεικνύεται από το βέλος είναι η ενεργή ζώνη τη στιγμή εκείνη. Εάν στην οθόνη δεν εμφανίζεται κανένα βέλος, η τρέχουσα ώρα θα είναι μεταξύ 00:00 και της έναρξης της ωριαίας ζώνης 1.

Ακύρωση ρυθμισμένου επιπέδου θερμοκρασίας



Κατά τη διάρκεια της αυτόματης λειτουργίας, η τιμή θερμοκρασίας χώρου μπορεί να τροποποιηθεί προσωρινά με πάτημα των πλήκτρων  ανά 0,1°C. Όταν κρατήσετε πατημένο το πλήκτρο, η θερμοκρασία αλλάζει γρήγορα. Η λειτουργία ακύρωσης, η οποία υποδεικνύεται στην οθόνη με το σύμβολο , που αναβοσβήνει, ακυρώνεται κατά την πρώτη αλλαγή της ωριαίας ζώνης.

Χειροκίνητη λειτουργία θέρμανσης (στη χειμερινή λειτουργία)

Για να χρησιμοποιήσετε το τηλεχειριστήριο σε ένα σταθερό επίπεδο θερμοκρασίας χώρου, πατήστε το πλήκτρο  εμφανίζοντας στην οθόνη το σύμβολο  (οι 6 ωραίες ζώνες δεν εμφανίζονται). Στη συνέχεια, ρυθμίστε την τιμή θερμοκρασίας χώρου πατώντας τα πλήκτρα  ανά 0,1°C. Όταν κρατήσετε πατημένο το πλήκτρο, η θερμοκρασία αλλάζει γρήγορα. Η χειροκίνητη λειτουργία διατηρείται μέχρι να επιλεγεί άλλος τρόπος λειτουργίας.

2.4 (Φάση 4) Ρύθμιση θερμοκρασίας θέρμανσης - νερού οικιακής χρήσης

Θέρμανση - Πατήστε το πλήκτρο : στην οθόνη εμφανίζεται η τρέχουσα ρύθμιση θερμοκρασίας νερού του κυκλώματος θέρμανσης, η οποία μπορεί να προσαρμοστεί με τη χρήση των πλήκτρων  ανά 1°C. Πατήστε ένα οποιοδήποτε πλήκτρο για έξοδο από το μενού.





Νερό οικιακής χρήσης - Πατήστε το πλήκτρο : στην οθόνη εμφανίζεται η τρέχουσα ρύθμιση θερμοκρασίας του ζεστού νερού οικιακής χρήσης, η οποία μπορεί να προσαρμοστεί με τη χρήση των πλήκτρων  ανά 1°C. Πατήστε ένα οποιοδήποτε πλήκτρο για έξοδο από το μενού.

3. ΕΙΔΙΚΕΣ ΛΕΙΤΟΥΡΓΙΕΣ

3.1 Λειτουργία διακοπών

Απενεργοποιεί τη θέρμανση (εάν ο λέβητας διαθέτει δοχείο συλλογής, απενεργοποιεί επίσης την παραγωγή ζεστού νερού οικιακής χρήσης) για ένα συγκεκριμένο χρονικό διάστημα, το οποίο κυμαίνεται από 1 ώρα έως 45 ημέρες και ρυθμίζεται σε βήματα της 1 ώρας. Με τον τρόπο αυτό, εξοικονομείτε ενέργεια και το σχετικό κόστος όταν απουσιάζετε από το σπίτι, ενώ ο τρόπος λειτουργίας που είχε ρυθμιστεί προηγουμένως ενεργοποιείται ξανά μόλις τερματιστεί η λειτουργία διακοπών. Η θέρμανση ενεργοποιείται μόνο εάν η θερμοκρασία χώρου μειωθεί κάτω από τους 5°C: λειτουργία προστασίας από τον παγετό για το σπίτι.

Ακολουθήστε τις παρακάτω οδηγίες για να ενεργοποιήσετε και να ρυθμίσετε τη λειτουργία διακοπών.

1. Πατήστε το πλήκτρο . Το σύμβολο  αρχίζει να αναβοσβήνει, εμφανίζεται το σύμβολο  (σταθερό) και η ένδειξη ώρας και λεπτών γίνεται -00:01, η οποία αναπαριστά τον υπολειπόμενο χρόνο έως το τέλος της λειτουργίας διακοπών.
2. Πατήστε τα πλήκτρα  /  για να παρατείνετε τον υπολειπόμενο χρόνο έως το τέλος της λειτουργίας διακοπών σε βήματα της 1 ώρας (η ένδειξη -00:01 σημαίνει 1 ώρα, η ένδειξη -45:00 σημαίνει 45 ημέρες). Όταν κρατήσετε πατημένο το πλήκτρο, η ώρα και οι ημέρες αλλάζουν γρήγορα.
3. Κατά τη διάρκεια της λειτουργίας διακοπών, η οθόνη θα συνεχίσει να υποδεικνύει τον υπολειπόμενο χρόνο έως το τέλος της λειτουργίας αυτής.

Για να ακυρώσετε τη λειτουργία διακοπών, πατήστε το πλήκτρο  ή οποιοδήποτε άλλο πλήκτρο που συνδέεται με διαφορετικό τρόπο λειτουργίας.

3.2 Τροποποίηση παραμέτρων χρήστη

Μεταβλητή θερμοκρασία - Κλιματική καμπύλη αντιστάθμισης με εξωτερική θερμοκρασία

Με την εγκατάσταση του (προαιρετικού) εξωτερικού ανιχνευτή, το σύστημα ρύθμισης μπορεί να λειτουργήσει με μεταβλητή θερμοκρασία. Ο εξωτερικός ανιχνευτής πρέπει να συνδεθεί στην πλακέτα του λέβητα: για αυτήν τη διαδικασία, ανατρέξτε στο σχετικό εγχειρίδιο. Στη λειτουργία αυτή, η θερμοκρασία της εγκατάστασης θέρμανσης ρυθμίζεται ανάλογα με τις εξωτερικές κλιματικές συνθήκες, ώστε να διασφαλίζεται μέγιστη άνεση και εξοικονόμηση ενέργειας καθ' όλη τη διάρκεια του έτους. Συγκεκριμένα, όταν αυξάνεται η εξωτερική θερμοκρασία, μειώνεται η θερμοκρασία παροχής της εγκατάστασης σύμφωνα με προκαθορισμένη καμπύλη αντιστάθμισης. Με τη ρύθμιση μεταβλητής θερμοκρασίας, η θερμοκρασία που ρυθμίζεται μέσω της επιλογής «Ρύθμιση θερμοκρασίας θέρμανσης» γίνεται η μέγιστη θερμοκρασία παροχής της εγκατάστασης. Συνιστάται η επιλογή της μέγιστης τιμής, ώστε το σύστημα να μπορεί να ρυθμίσει τη θερμοκρασία σε όλο το εύρος λειτουργίας. Μπορείτε να ρυθμίσετε την καμπύλη αντιστάθμισης από 1 έως 10 δευτερόλεπτα σύμφωνα με το παρακάτω γράφημα.

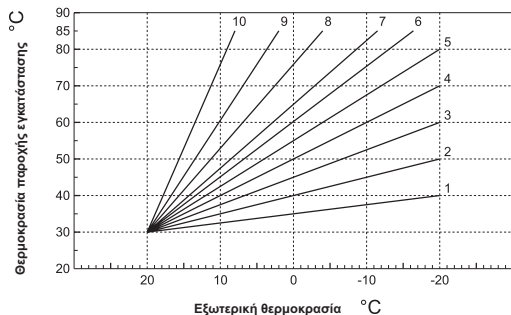





1. Πατήστε το πλήκτρο **P** για 3 δευτερόλεπτα.
2. Στην οθόνη εμφανίζεται η παράμετρος CU.
Πατήστε τα πλήκτρα **+**/**-** για να τροποποιήσετε την καμπύλη αντιστάθμισης ανά 1 μονάδα. Όταν κρατήσετε πατημένο το πλήκτρο, η τιμή αλλάζει γρήγορα.
3. Πατήστε ένα οποιοδήποτε άλλο πλήκτρο για έξοδο από το μενού.

Εάν ρυθμίσετε την τιμή 0 για την καμπύλη, η ρύθμιση με μεταβλητή θερμοκρασία απενεργοποιείται.

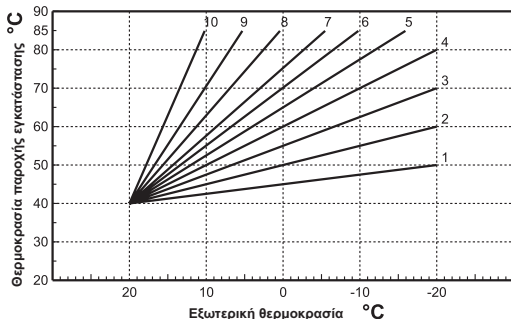
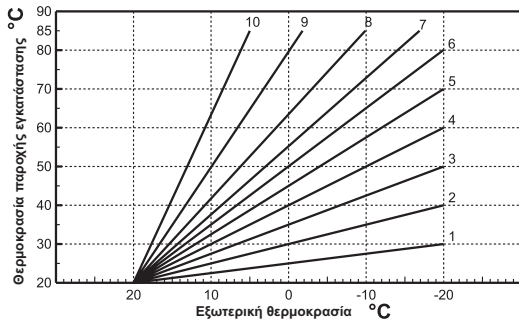
Το σύστημα πρέπει να ρυθμίζεται κατά την εγκατάσταση από εξειδικευμένο προσωπικό. Ωστόσο, μπορούν να γίνουν προσαρμογές από τον χρήστη για μεγαλύτερη άνεση. Εάν η θερμοκρασία χώρου είναι μικρότερη από την επιθυμητή τιμή, συνιστάται η ρύθμιση ανώτερης καμπύλης και αντίστροφα. Αυξήστε ή μειώστε την τιμή κατά μία μονάδα και ελέγξτε το αποτέλεσμα στον χώρο.

Μετά τη ρύθμιση της καμπύλης αντιστάθμισης, μπορείτε να ρυθμίσετε την παράλληλη μετακίνηση των καμπυλών από 20 έως 40, όπως παρουσιάζεται στα παρακάτω γραφήματα:



1. Πατήστε το πλήκτρο  για 3 δευτερόλεπτα.
2. Στην οθόνη εμφανίζεται η παράμετρος **CU**.
3. Πατήστε το πλήκτρο  μέχρι να εμφανιστεί η παράμετρος **OF**.
4. Πατήστε τα πλήκτρα  /  για να τροποποιήσετε την παράλληλη μετακίνηση των καμπυλών ανά 1°C. Όταν

- κρατήσετε πατημένο το πλήκτρο, η τιμή αλλάζει γρήγορα.
5. Πατήστε ένα οποιοδήποτε άλλο πλήκτρο για έξοδο από το μενού.

Μεταβλητή θερμοκρασία - Αντιστάθμιση ανάλογα με τη θερμοκρασία περιβάλλοντος

Όταν η θερμοκρασία περιβάλλοντος πλησιάσει στο καθορισμένο σημείο ρύθμισης, η θερμοκρασία της εγκατάστασης θέρμανσης ρυθμίζεται περαιτέρω ώστε να επιτευχθεί η επιθυμητή τιμή με τη μεγαλύτερη δυνατή ακρίβεια και να αποφευχθεί η υπερβολική θερμότητα και η σπατάλη ενέργειας, με αισθητή βελτίωση της άνεσης του χρήστη στον χώρο.

3.3 Ενεργοποίηση προγραμματισμού νερού οικιακής χρήσης

Ακολουθήστε τις παρακάτω οδηγίες για να ενεργοποιήσετε τον προγραμματισμό νερού οικιακής χρήσης.

1. Πατήστε το πλήκτρο **P** για 3 δευτερόλεπτα.
2. Στην οθόνη εμφανίζεται η παράμετρος **CU**.
3. Πατήστε το πλήκτρο **P** μέχρι να εμφανιστεί η παράμετρος **P1**.

Ρυθμίστε την επιθυμητή τιμή με τα πλήκτρα .

0 = Απενεργοποιημένο πρόγραμμα, συνεχής λειτουργία comfort τόσο το καλοκαίρι όσο και τον χειμώνα.

1 = Ενεργοποιημένο πρόγραμμα μόνο τον χειμώνα

2 = Ενεργοποιημένο πρόγραμμα μόνο τον καλοκαίρι και τον χειμώνα

3 = Απενεργοποιημένο πρόγραμμα, συνεχής λειτουργία economy τόσο το καλοκαίρι όσο και τον χειμώνα

4. Πατήστε ένα οποιοδήποτε άλλο πλήκτρο για έξοδο από το μενού.

Για να ρυθμίσετε το αυτόματο εβδομαδιαίο πρόγραμμα, προχωρήστε όπως περιγράφεται στην παράγραφο «Φάση 2. Ρύθμιση αυτόματου εβδομαδιαίου προγράμματος», επιλέγοντας στο σημείο «1» το σύμβολο στρόφιγγας και λαμβάνοντας υπόψη ότι στο σημείο «3» πρέπει να ρυθμιστεί η λειτουργία EC (Economy) ή CO (Comfort) αντί για τιμή θερμοκρασίας. Το τηλεχειριστήριο διαθέτει εβδομαδιαίο ωριαίο προγραμματιστή που βασίζεται σε δύο επίπεδα: κατά τη διάρκεια του επιπέδου COMFORT, ο λέβητας διατηρεί το δοχείο συλλογής στη ρυθμισμένη θερμοκρασία, ενώ κατά τη διάρκεια του επιπέδου Economy, ο λέβητας δεν παρέχει ζεστό νερό οικιακής χρήσης. Για τον τύπο του δοχείου συλλογής, ανατρέξτε στην τεκμηρίωση του λέβητα.

Προσοχή: Βεβαιωθείτε ότι το τηλεχειριστήριο έχει ρυθμιστεί στην αυτόματη, χειμερινή λειτουργία.

3.4 Λειτουργία προθέρμανσης

Αυτή η λειτουργία ενεργοποιείται μόνο εάν έχει επιλεγεί ο αυτόματος τρόπος λειτουργίας θέρμανσης.

Στην αυτόματη ρύθμιση, η λειτουργία επισπεύδει την εκκίνηση του συστήματος θέρμανσης (όχι πριν από τις 00:00 της ίδιας ημέρας), ώστε η θερμοκρασία χώρου που έχει ρυθμιστεί από τον χρήστη να επιτευχθεί κατά την έναρξη της προγραμματισμένης ζώνης. Το τηλεχειριστήριο υπολογίζει μια πρώτη υποθετική ώρα προθέρμανσης: εάν η προγραμματισμένη θερμοκρασία χώρου επιτευχθεί πριν από την υπολογισμένη ώρα, η ώρα προθέρμανσης μειώνεται και αντίστροφα. Με αυτόν τον τρόπο, πραγματοποιείται αυτόματη εκμάθηση, ώστε να καθορισθεί το μικρότερο απαιτούμενο χρονικό διάστημα προθέρμανσης. Επίσης, το τηλεχειριστήριο προσφέρει τη δυνατότητα ρύθμισης σταθερής κλίμακας προθέρμανσης: σε αυτήν την περίπτωση, η θερμοκρασία χώρου αυξάνεται κατά 3°C την ώρα.

Επομένως, είναι σημαντικό το αυτόματο πρόγραμμα θέρμανσης να προγραμματίζεται ανάλογα με την ώρα κατά την οποία απαιτείται η θέρμανση και όχι με βάση την επιθυμητή ώρα εκκίνησης του συστήματος θέρμανσης.

Ακολουθήστε τις παρακάτω οδηγίες για να ενεργοποιήσετε ή να απενεργοποιήσετε αυτήν τη λειτουργία.

1. Πατήστε το πλήκτρο **P** για 3 δευτερόλεπτα.
2. Στην οθόνη εμφανίζεται η παράμετρος **CU**.
3. Πατήστε επανειλημμένα το πλήκτρο **P** μέχρι να εμφανιστεί η παράμετρος **P2**.
Ρυθμίστε την τιμή 0 χρησιμοποιώντας τα πλήκτρα $\frac{+}{-}$ για να απενεργοποιήσετε την προθέρμανση. Ρυθμίστε την τιμή 1 χρησιμοποιώντας τα πλήκτρα $\frac{+}{-}$ για να ενεργοποιήσετε την αυτόματη προθέρμανση. Ρυθμίστε την τιμή 2 χρησιμοποιώντας τα πλήκτρα $\frac{+}{-}$ για να ενεργοποιήσετε την προθέρμανση με σταθερή κλίμακα 3°C την ώρα.
4. Πατήστε ένα οποιοδήποτε άλλο πλήκτρο για έξοδο από το μενού.

Κατά τη διάρκεια της λειτουργίας προθέρμανσης, το σύμβολο °C της θερμοκρασίας χώρου αναβοσβήνει.

Η λειτουργία προθέρμανσης τερματίζεται όταν η διαφορά μεταξύ της προγραμματισμένης θερμοκρασίας χώρου και της πραγματικής είναι κάτω από 0,5°C.

3.5 Μέγιστος αριθμός ημερήσιων ωριαίων ζωνών

Το πρόγραμμα θέρμανσης προβλέπει 6 ημερήσιες ωριαίες ζώνες του επιπέδου θερμοκρασίας, οι οποίες αριθμούνται από το 1 έως το 6. Όταν απαιτείται, μπορείτε να τις μειώσετε στις 2 ζώνες τουλάχιστον.

1. Πατήστε το πλήκτρο **P** για 3 δευτερόλεπτα.
2. Στην οθόνη εμφανίζεται η παράμετρος **CU**.
3. Πατήστε το πλήκτρο **P** μέχρι να εμφανιστεί η παράμετρος **P3**.

Πατήστε τα πλήκτρα $\frac{+}{-}$ για να τροποποιήσετε τον αριθμό ημερήσιων ωριαίων ζωνών από 2 σε 6.

4. Πατήστε ένα οποιοδήποτε άλλο πλήκτρο για έξοδο από το μενού.

3.6 Ελάχιστη θερμοκρασία θέρμανσης

Ακολουθήστε τις παρακάτω οδηγίες για να ρυθμίσετε την ελάχιστη τιμή νερού του κυκλώματος θέρμανσης ανά 1°C.

1. Πατήστε το πλήκτρο **P** για 3 δευτερόλεπτα.
2. Στην οθόνη εμφανίζεται η παράμετρος **CU**.
3. Πατήστε επανειλημμένα το πλήκτρο **P** μέχρι να εμφανιστεί η παράμετρος **P4**.

Πατήστε τα πλήκτρα $\frac{+}{-}$ για να ρυθμίσετε την παράμετρο ανά 1°C. Όταν κρατήσετε πατημένο το πλήκτρο, η τιμή αλλάζει γρήγορα.

4. Πατήστε ένα οποιοδήποτε άλλο πλήκτρο για έξοδο από το μενού.







3.7 Πλήρωση εγκατάστασης

Αυτή η λειτουργία διαχειρίζεται τον τρόπο λειτουργίας της ηλεκτρικής διάταξης για την πλήρωση του υδραυλικού κυκλώματος σε συγκεκριμένα μοντέλα λέβητα.

1. Πατήστε το πλήκτρο **P** για 3 δευτερόλεπτα.

2. Στην οθόνη εμφανίζεται η παράμετρος **CU**.

3. Πατήστε επανειλημμένα το πλήκτρο **P** μέχρι να εμφανιστεί η παράμετρος **P5**.

Ρυθμίστε την τιμή 0 χρησιμοποιώντας τα πλήκτρα  /  για να απενεργοποιήσετε την ηλεκτρική διάταξη για την προθέρμανση. Ρυθμίστε την τιμή 1 χρησιμοποιώντας τα πλήκτρα  /  για να ενεργοποιήσετε τη χειροκίνητη πλήρωση εγκατάστασης. Ρυθμίστε την τιμή 2 χρησιμοποιώντας τα πλήκτρα  /  για να ενεργοποιήσετε την αυτόματη πλήρωση εγκατάστασης.

4. Πατήστε ένα οποιοδήποτε άλλο πλήκτρο για έξοδο από το μενού.

Προσοχή: Ρυθμίστε στην πλακέτα ελέγχου λέβητα τη χειροκίνητη πλήρωση. Στη χειροκίνητη λειτουργία και στην περίπτωση στην οποία ο αισθητήρας που έχει εγκατασταθεί στον λέβητα ανιχνεύσει ανεπαρκή πίεση, στην οθόνη θα εμφανιστεί το εικονίδιο bar που αναβοσβήνει. Όταν πατήσετε το πλήκτρο  θα ενεργοποιηθεί η σχετική ηλεκτροβαλβίδα. Κατά την πλήρωση της εγκατάστασης, χειροκίνητη ή αυτόματη, το εικονίδιο bar ανάβει σταθερά. Όταν αποκατασταθεί η ονομαστική πίεση, το τηλεχειριστήριο θα επιστρέψει στην κανονική προβολή.



3.8 Επιλογή μονάδας μέτρησης θερμοκρασίας



Ακολουθήστε τις παρακάτω οδηγίες για να χρησιμοποιήσετε το τηλεχειριστήριο στη ρύθμιση °C ή °F.

1. Πατήστε το πλήκτρο **P** για 3 δευτερόλεπτα.

2. Στην οθόνη εμφανίζεται η παράμετρος **CU**.

3. Πατήστε επανειλημμένα το πλήκτρο **P** μέχρι να εμφανιστεί η παράμετρος **P6**.

Ρυθμίστε την τιμή 0 χρησιμοποιώντας τα πλήκτρα  /  για να επιλέξετε τη ρύθμιση °C.

Ρυθμίστε την τιμή 1 χρησιμοποιώντας τα πλήκτρα  /  για να επιλέξετε τη ρύθμιση °F.

4. Πατήστε ένα οποιοδήποτε άλλο πλήκτρο για έξοδο από το μενού.

3.9 Διόρθωση μέτρησης θερμοκρασίας χώρου

Ακολουθήστε τις παρακάτω οδηγίες για να διορθώσετε τη μέτρηση της θερμοκρασίας χώρου μεταξύ -2°C και $+2^{\circ}\text{C}$ ανά $0,1^{\circ}\text{C}$.

1. Πατήστε το πλήκτρο **P** για 3 δευτερόλεπτα.
2. Στην οθόνη εμφανίζεται η παράμετρος **CU**.
3. Πατήστε επανειλημμένα το πλήκτρο **P** μέχρι να εμφανιστεί η παράμετρος **P7**.
Χρησιμοποιήστε τα πλήκτρα $\frac{+}{-}$ για να ρυθμίσετε την παράμετρο ανά $0,1^{\circ}\text{C}$.
4. Πατήστε ένα οποιοδήποτε άλλο πλήκτρο για έξοδο από το μενού.

3.10 Είσοδος τηλεφωνικής επαφής

Όσο διάστημα η τηλεφωνική επαφή παραμένει ανοικτή, διασφαλίζεται η κανονική λειτουργία του τηλεχειριστηρίου. Το κλείσιμο αυτής της επαφής, το οποίο υποδεικνύεται στην οθόνη με τα σύμβολα **< >**, μπορεί να χρησιμοποιηθεί ώστε το τηλεχειριστήριο να απενεργοποιήσει υποχρεωτικά τη θέρμανση ή να ρυθμίσει υποχρεωτικά τη θερμοκρασία χώρου σε σταθερή, προκαθορισμένη τιμή.

Ακολουθήστε τις παρακάτω οδηγίες για να ρυθμίσετε τις δύο λειτουργίες.

1. Πατήστε το πλήκτρο **P** για 3 δευτερόλεπτα.
2. Στην οθόνη εμφανίζεται η παράμετρος **CU**.
3. Πατήστε επανειλημμένα το πλήκτρο **P** μέχρι να εμφανιστεί η παράμετρος **P8**.
Ρυθμίστε την τιμή 0 χρησιμοποιώντας τα πλήκτρα $\frac{+}{-}$ για να απενεργοποιήσετε τη θέρμανση με το κλείσιμο της επαφής.
Ρυθμίστε την τιμή 1 χρησιμοποιώντας τα πλήκτρα $\frac{+}{-}$ για να ρυθμίσετε τη θερμοκρασία χώρου σε σταθερή, προκαθορισμένη τιμή (μέσω της επόμενης παραμέτρου **P9**) με το κλείσιμο της επαφής.
4. Πατήστε το πλήκτρο **P**.
5. Στην οθόνη εμφανίζεται η παράμετρος **P9**.

Επιλέξτε την τιμή θερμοκρασίας χώρου που θα ρυθμίσει το τηλεχειριστήριο με το κλείσιμο της επαφής (στην περίπτωση στην οποία η παράμετρος **P8** έχει ρυθμιστεί στην τιμή 1) πατώντας τα πλήκτρα  σε βήματα του 0,1°C. Όταν κρατήσετε πατημένο το πλήκτρο, η θερμοκρασία αλλάζει γρήγορα.

6. Πατήστε ένα οποιοδήποτε άλλο πλήκτρο για έξοδο από το μενού.

Η τροποποίηση του τρόπου λειτουργίας του τηλεχειριστηρίου με το άνοιγμα ή το κλείσιμο της τηλεφωνικής επαφής μπορεί να γίνει σε μέγιστο χρονικό διάστημα 60 δευτερολέπτων.

3.11 Τύπος πρωτοκόλλου

Ακολουθήστε τις παρακάτω οδηγίες για να επαληθεύσετε τον τύπο του πρωτοκόλλου που χρησιμοποιείται.

1. Πατήστε το πλήκτρο **P** για 3 δευτερόλεπτα.
2. Στην οθόνη εμφανίζεται η παράμετρος **CU**.
3. Πατήστε το πλήκτρο **P** μέχρι να εμφανιστεί η παράμετρος **OT**.
4. Βεβαιωθείτε ότι έχει ρυθμιστεί στην τιμή «1».

3.12 Ρύθμιση μέγ. τιμής CH και ρύθμιση DHW

Ακολουθήστε τις παρακάτω οδηγίες για να επαληθεύσετε εάν είναι δυνατή τόσο η ανάγνωση όσο και η καταχώριση των ρυθμίσεων του σημείου ρύθμισης θέρμανσης και νερού οικιακής χρήσης στον λέβητα (0 = προεπιλογή) ή μόνο η καταχώριση (1).

1. Πατήστε το πλήκτρο **P** για 3 δευτερόλεπτα.
2. Στην οθόνη εμφανίζεται η παράμετρος **CU**.
3. Πατήστε επανειλημμένα το πλήκτρο **P** μέχρι να εμφανιστεί η παράμετρος **FS**.
4. Βεβαιωθείτε ότι έχει ρυθμιστεί στην τιμή «1».

3.13 Αντίθεση (για εκδόσεις με οπίσθιο φωτισμό)

Για να τροποποιήσετε την αντίθεση της οθόνης, ακολουθήστε τις παρακάτω οδηγίες.

1. Πατήστε το πλήκτρο **P** για 3 δευτερόλεπτα.
2. Στην οθόνη εμφανίζεται η παράμετρος **CU**.
3. Πατήστε επανειλημμένα το πλήκτρο **P** μέχρι να εμφανιστεί η παράμετρος **D1**.
4. Πατήστε τα πλήκτρα $\frac{+}{\text{---}}$ / $\frac{-}{\text{---}}$ για να ρυθμίσετε την αντίθεση.

3.14 Διάρκεια φωτισμού (για εκδόσεις με οπίσθιο φωτισμό)

Για να τροποποιήσετε τη διάρκεια του οπίσθιου φωτισμού, ακολουθήστε τις παρακάτω οδηγίες

1. Πατήστε το πλήκτρο **P** για 3 δευτερόλεπτα.
2. Στην οθόνη εμφανίζεται η παράμετρος **CU**.
3. Πατήστε επανειλημμένα το πλήκτρο **P** μέχρι να εμφανιστεί η παράμετρος **D2**.
4. Πατήστε τα πλήκτρα $\frac{+}{\text{---}}$ / $\frac{-}{\text{---}}$ για να τροποποιήσετε τη διάρκεια σε δευτερόλεπτα.

4. ΑΛΛΕΣ ΛΕΙΤΟΥΡΓΙΕΣ

4.1 Μενού πληροφοριών

Το τηλεχειριστήριο μπορεί να στείλει στον χρήστη ορισμένες πληροφορίες σχετικά με την κατάσταση του λέβητα. Με κάθε πάτημα του πλήκτρου **P** εμφανίζονται κυκλικά οι παρακάτω πληροφορίες:

- T1** Θερμοκρασία νερού παροχής κυκλώματος θέρμανσης
- T2** Θερμοκρασία ζεστού νερού οικιακής χρήσης
- T3** Θερμοκρασία νερού επιστροφής κυκλώματος θέρμανσης (μόνο για λέβητες που διαθέτουν αισθητήρα)
- T4** Σημείο ρύθμισης θερμοκρασίας νερού παροχής που υπολογίζεται από το τηλεχειριστήριο
- P5** Τρέχουσα ισχύς καυστήρα
- F6** Τρέχουσα ταχύτητα ανεμιστήρα (μόνο για λέβητες συμπύκνωσης)
- F7** Τρέχουσα παροχή ζεστού νερού οικιακής χρήσης (μόνο για λέβητες άμεσης λειτουργίας με ροόμετρο)
- P8** Τρέχουσα πίεση εγκατάστασης (μόνο για λέβητες με αισθητήρα πίεσης)
- M** Επισκόπηση τηλεχειριστηρίου
- V** Έκδοση λογισμικού τηλεχειριστηρίου

Πατήστε ένα οποιοδήποτε άλλο πλήκτρο για έξοδο από το μενού.

4.2 Διακοπή τάσης τροφοδοσίας

Το τηλεχειριστήριο απομνημονεύει τον τρόπο λειτουργίας και ενημερώνει το ημερολόγιο (ημέρα, ώρα και λεπτά) σε περίπτωση διακοπής της τάσης τροφοδοσίας. Το χρονικό διάστημα εφεδρικού φορτίου είναι τουλάχιστον 5 ώρες (εγγυημένο μόνο στην περίπτωση που το τηλεχειριστήριο παραμείνει ηλεκτρικά τροφοδοτούμενο για χρονικό διάστημα έως 1 ώρας).

Σε αντίθετη περίπτωση, απαιτείται εκ νέου ρύθμιση της τρέχουσας ημέρας, της ώρας και των λεπτών και, στη συνέχεια, του τρόπου λειτουργίας.

4.3 Διαγνωστικός έλεγχος

Το τηλεχειριστήριο ελέγχει διαρκώς την κατάσταση του λέβητα και επισημαίνει τυχόν δυσλειτουργίες ενεργοποιώντας στην οθόνη το εικονίδιο συναγερμού και έναν συγκεκριμένο κωδικό σφάλματος: για την περιγραφή της δυσλειτουργίας, ανατρέξτε στην τεκμηρίωση του λέβητα.

Υπάρχουν δυσλειτουργίες που προκαλούν μόνιμες εμπλοκές (επισημαίνονται με την ένδειξη «A» και το σύμβολο **RESET**): για αποκατάσταση της λειτουργίας, πατήστε το κουμπί 

Άλλες δυσλειτουργίες προκαλούν προσωρινές εμπλοκές (επισημαίνονται με την ένδειξη «F»), οι οποίες αποκαθίστανται αυτόματα μόλις η τιμή επανέλθει στο κανονικό εύρος λειτουργίας του λέβητα.

4.4 Βλάβη ανιχνευτή θερμοκρασίας χώρου

Στην περίπτωση που εντοπιστεί βλάβη του ανιχνευτή θερμοκρασίας χώρου του τηλεχειριστηρίου, η οθόνη ενεργοποιεί τη δυσλειτουργία E92 και το σύμβολο . Η θέρμανση απενεργοποιείται.

4.5 Βλάβη ανιχνευτή εξωτερικής θερμοκρασίας

Στη λειτουργία μεταβλητής θερμοκρασίας και στην περίπτωση που εντοπιστεί βλάβη του (προαιρετικού) ανιχνευτή εξωτερικής θερμοκρασίας, η οθόνη ενεργοποιεί τη δυσλειτουργία E93 και το σύμβολο . Η θερμοκρασία ρύθμισης ορίζεται σταθερά στην τιμή «ρύθμισης θερμοκρασίας θέρμανσης». Για να αντιμετωπιστεί η δυσλειτουργία, αποκαταστήστε τη βλάβη του εξωτερικού ανιχνευτή ή απενεργοποιήστε τη ρύθμιση μεταβλητής θερμοκρασίας.

4.6 Επαναφορά εργοστασιακών ρυθμίσεων

Προσοχή! Με αυτήν τη διαδικασία, εκτελείται επαναφορά όλων των παραμέτρων του τηλεχειριστηρίου στις εργοστασιακές τιμές. Επομένως, απαιτείται επανάληψη της διαδικασίας που αφορά το αυτόματο εβδομαδιαίο πρόγραμμα και εκ νέου ρύθμιση των παραμέτρων χρήστη.

Πατήστε ταυτόχρονα τα πλήκτρα  για 10 δευτερόλεπτα: εμφανίζεται αποκλειστικά η ένδειξη RE που αναβοσβήνει. Εάν αφήσετε τα πλήκτρα οποιαδήποτε στιγμή πριν από τη λήξη του διαστήματος 10 δευτερολέπτων, η διαδικασία διακόπτεται. Ωστόσο, μετά την επαναφορά, το τηλεχειριστήριο ενεργοποιεί όλα τα σύμβολα της οθόνης.

4.7 Εγκατάσταση

Το τηλεχειριστήριο πρέπει να στερεώνεται στον τοίχο, σε ύψος περίπου 1,5 m από το δάπεδο, μακριά από πόρτες, παράθυρα ή πηγές θερμότητας που μπορεί να επηρεάσουν τη θερμοκρασία χώρου. Πριν από την εγκατάσταση, διακόψτε την ηλεκτρική τροφοδοσία του λέβητα. Αφαιρέστε το πάνω τμήμα του τηλεχειριστηρίου χρησιμοποιώντας ως μοχλό ένα κατσαβίδι και τοποθετώντας το στα σημεία **A**. Στη συνέχεια, στερεώστε στον τοίχο, με το παρεχόμενο σετ βιδών στερέωσης, το πίσω τμήμα του τηλεχειριστηρίου, φροντίζοντας να περάσετε τους 2 αγωγούς στο εσωτερικό των οπών που βρίσκονται πάνω από τους ακροδέκτες. Χρησιμοποιήστε τους ακροδέκτες «**COM**» για την ηλεκτρική σύνδεση. Στην περίπτωση που απαιτείται σύνδεση της τηλεφωνικής επαφής (καθαρής επαφής), χρησιμοποιήστε τους ακροδέκτες «**AUX**». Τοποθετήστε ξανά το μπροστινό τμήμα του τηλεχειριστηρίου

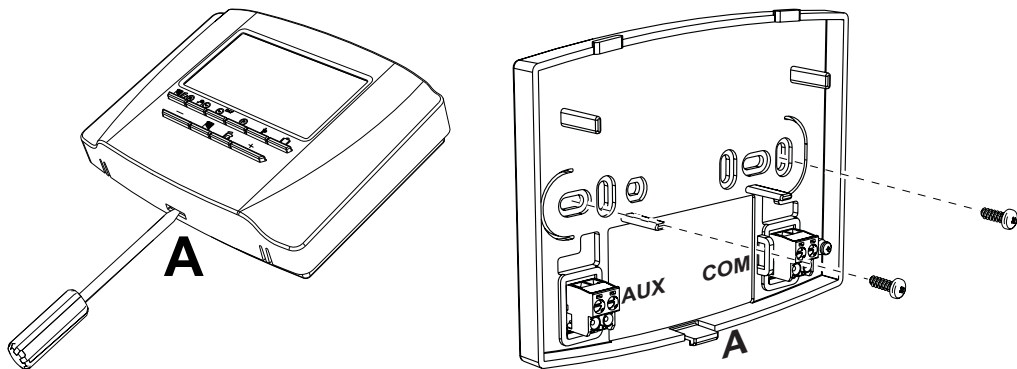

Χρησιμοποιήστε διπολικό καλώδιο (2x0,75mm², 2x2,5mm² το μέγ.) και φροντίστε να μην περνάει από το ίδιο σημείο με τα καλώδια τροφοδοσίας δικτύου. Το μέγιστο μήκος καλωδίου δεν πρέπει να υπερβαίνει τα 50m.

5. ΤΕΧΝΙΚΑ ΧΑΡΑΚΤΗΡΙΣΤΙΚΑ ΚΑΙ ΠΡΟΕΠΙΛΕΓΜΕΝΕΣ ΡΥΘΜΙΣΕΙΣ

Ρύθμιση ώρας	12:00
Ρύθμιση ημέρας	Day 1=Δευτέρα
Τρόπος λειτουργίας	Αυτόματος
Χειροκίνητη θερμοκρασία θέρμανσης	20°C
Θερμοκρασία προστασίας χώρου από τον παγετό	5°C
CU Καμπύλη αντιστάθμισης	0=Απενεργοποίηση
OF Παράλληλη μετακίνηση των καμπυλών	30°C
P1 Ενεργοποίηση προγραμματισμού νερού οικιακής χρήσης	0=Απενεργοποίηση
P2 Λειτουργία προθέρμανσης	0=Απενεργοποίηση
P3 Μέγιστος αριθμός ημερήσιων ωριαίων ζωνών	6
P4 Ελάχιστη θερμοκρασία θέρμανσης	-
P5 Πλήρωση εγκατάστασης	0=Απενεργοποίηση
P6 Επιλογή μονάδας μέτρησης θερμοκρασίας	0=°C
P7 Διόρθωση μέτρησης θερμοκρασίας χώρου	0
P8 Επιλογή λειτουργίας εισόδου τηλεφωνικής επαφής	0=Απενεργοποίηση θέρμανσης
P9 Χειροκίνητη θερμοκρασία με το κλείσιμο της εισόδου τηλεφωνικής επαφής	20°C
OT Τύπος πρωτοκόλλου επικοινωνίας OpenTherm	1
FS Υποχρεωτική ρύθμιση θερμοκρασίας παροχής νερού οικιακού χρήσης	0
D1 Επίπεδο αντίθεσης LCD (μόνο για εκδόσεις με οπίσθιο φωτισμό)	2
D2 Διάρκεια οπίσθιου φωτισμού (μόνο για εκδόσεις με οπίσθιο φωτισμό)	10

EL	Σύμφωνα με τον κανονισμό 811/2013, η κατηγορία της διάταξης ελέγχου θερμοκρασίας είναι:	
Κατηγορία	Συμβολή εποχιακής ενεργειακής απόδοσης θέρμανσης χώρου	Περιγραφή
V	+3%	Κιτ τηλεχειριστηρίου με χρονοδιακόπτη
VI	+4%	Κιτ τηλεχειριστηρίου με χρονοδιακόπτη συνδεδεμένο με εξωτερικό ανιχνευτή, εγκατάσταση σε λέβητα με καυστήρα ρυθμιζόμενης λειτουργίας
VIII	+5%	Κιτ διαχειριστή ζωνών συνδεδεμένο με 3 κιτ τηλεχειριστηρίου με χρονοδιακόπτη, εγκατάσταση σε λέβητα με καυστήρα ρυθμιζόμενης λειτουργίας



FERROLI S.p.A.

Via Ritonda 78/a

37047 San Bonifacio - Verona - Italy

www.ferroli.com

Fabbricato in Tunisia - Fabricado en Túnez - Wyprodukowano we Tunezji

Сделано в Тунисе - Fabriqué en Tunisie - Made in Tunisia

Vervaardigd in Tunesië - Κατασκευάζεται στην Τυνησία